



CabrioFix i-Size base

40cm-75cm

0-12 M



i-Size compliant



EN

The quick start guide is intended to provide only an overview. For the maximum protection and comfort of your child, it is essential that you read through the entire manual carefully and follow all instructions.

FR

Le guide de démarrage rapide est destiné à fournir uniquement un aperçu. Pour une protection maximale et un confort optimal de votre enfant, il est essentiel de lire attentivement et intégralement le mode d'emploi et de respecter toutes les instructions.

DE

Die Kurzanleitung soll nur einen Überblick geben. Zum besten Schutz und optimalen Komfort deines Babys ist es wichtig, die gesamte Gebrauchsanweisung sorgfältig zu lesen und zu beachten.

NL

De snelstartgids is bedoeld om alleen een overzicht te geven. Voor een maximale bescherming en een optimaal comfort van het kind is het essentieel de volledige handleiding zorgvuldig door te lezen en op te volgen.

ES

La guía de inicio rápido está destinada a proporcionar solo una descripción general. Para ofrecer la máxima protección y un óptimo confort para su bebé, es muy importante que lea atentamente todo el manual y siga las instrucciones de uso.

IT

Congratulazioni per il tuo acquisto. La guida di avvio rapido ha lo scopo di fornire solo una panoramica. Per la massima protezione e per un comfort ottimale del tuo bambino è molto importante leggere e seguire attentamente tutte le istruzioni.

PT

O guia de início rápido destina-se a fornecer apenas uma visão geral. Para máxima proteção e conforto para o seu bebé, é importante que leia atentamente e siga todas as instruções de utilização.

SV

Snabbstartguiden är avsedd att endast ge en översikt. För att din baby ska få ett maximalt skydd och en optimal komfort är det viktigt att läsa hela bruksanvisningen noga och följa anvisningarna.

DA

Hurtigstartguiden er beregnet til kun at give et overblik. For at dit barn har det så behageligt som muligt og beskyttes mest muligt, er det vigtigt at du læser hele håndbogen igennem og følger alle instruktioner.

FI

Pika-aloitusoppaan on tarkoitus antaa vain yleiskatsaus. Maksimaalisen suojan ja mukavuuden saamiseksi lapsellesi on tärkeää, että luet koko käyttöoppaan huolellisesti ja noudatat kaikkia ohjeita.

PL

Krótkiey przewodnik ma jedynie charakter poglądowy. Aby zapewnić dziecku najwyższy poziom bezpieczeństwa oraz komfortu, należy uważnie zapoznać się z niniejszą instrukcją i ściśle jej przestrzegać

NO

Hurtigstartguiden er ment å gi bare en oversikt. For å oppnå maksimal sikkerhet og komfort for barnet ditt, er det svært viktig at du leser hele brukerveiledningen nøye og følger alle instruksjonene.

RU

Краткое руководство пользователя предназначено только для ознакомления. Для максимальной защиты и комфорта вашего ребенка важно прочитать всю инструкцию и следовать всем рекомендациям.



Index



3



16



24



37



EN	39
FR	40
DE	41
NL	42
ES	43
IT	44
PT	45
SV	46
DA	47
FI	48
PL	49
NO	50
RU	51
TR	52
HR	53
SK	54
BG	55
UK	56
HU	57
SL	58
ET	59
CS	60
EL	61
RO	62
LT	63
AR	64



TR
Hızlı başlangıç kılavuzunun yalnızca bir genel bakış sunması amaçlanmıştır. Çocuğunuza maksimum koruma ve ideal konforu sağlamak için, tüm kılavuzu dikkatlice okumanız ve tüm talimatlara uymanız şarttır.

HR
Vodič za brzi početak namijenjen je pružanju samo pregleda. Da biste djetetu zajamčili maksimalnu zaštitu i udobnost, morate pažljivo pročitati cijeli priručnik i slijediti sve upute.

SK
Sprievodca rýchlym spustením má slúžiť iba ako prehľad. Aby vaše dieťa malo maximálnu ochranu a pohodlie, je potrebné prečítať si pozorne celú príručku a dodržiavať všetky pokyny.

BG
Ръководството за бърз старт има за цел да предостави само преглед. За максимална защита и комфорт на детето Ви е важно да прочетете внимателно цялото ръководство и да следвате всички инструкции.

UK
Посібник із швидкого запуску призначений лише для огляду. Для максимального захисту і комфорту вашої дитини важливо, щоб ви прочитали всю інструкцію і слідували всім рекомендаціям.

HU
A gyors üzembe helyezési útmutató csak áttekintést nyújt. Gyermekének maximális védelme és kényelme érdekében rendkívüli fontos, hogy figyelmesen elolvassa a kézikönyv egészét, és kövesse a benne szereplő utasításokat.

SL
Vodnik za hiter začetek naj bi omogočil le pregled. Da bi vašemu otroku omogočili največjo možno zaščito in optimalno udobje, je bistvenega pomena, da pozorno preberete celoten priručnik in upoštevate vsa navodila.

ET
Kiirjuhend on mõeldud ainult ülevaate saamiseks. Lapse maksimaalse kaitse ja mugavuse tagamiseks tutvuge hoolikalt kogu kasutusjuhendiga ning järgige kõiki suuniseid.

CS
Stručný návod k obsluze má poskytnout pouze přehled. V zájmu zajištění maximální ochrany a optimálního pohodlí vašeho dítěte je důležité, abyste si celou příručku podrobně přečetli a dodrželi všechny uvedené pokyny.

EL
Ο οδηγός γρήγορης εκκίνησης προορίζεται να παρέχει μόνο μια επισκόπηση. Για μέγιστη προστασία και άνεση του παιδιού σας, πρέπει να διαβάσετε προσεκτικά ολόκληρο το εγχειρίδιο και να ακολουθήσετε όλες τις οδηγίες.

RO
Ghidul de pornire rapidă este destinat să ofere doar o imagine de ansamblu. Pentru protecție și confort maxim pentru copilul dvs., este esențial să citiți întregul manual cu atenție și să urmați toate instrucțiunile.

LT
Trumpas pradžios vadovas skirtas pateikti tik apžvalgą. Norint vaikui užtikrinti didžiausią apsaugą ir komfortą, svarbu atidžiai perskaityti visą instrukciją ir laikytis joje pateiktų nurodymų.

AR

يهدف دليل البدء السريع إلى توفير نظرة عامة فقط.
لتحقيق أقصى درجات الحماية والراحة لطفلك، من الضروري قراءة الدليل بالكامل بعناية واتباع جميع الإرشادات.

Quick start guide

1.



2.

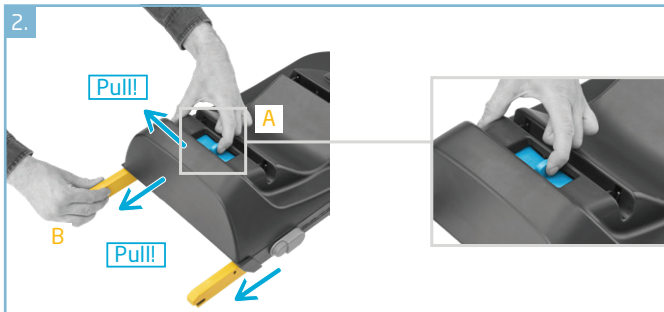

3.

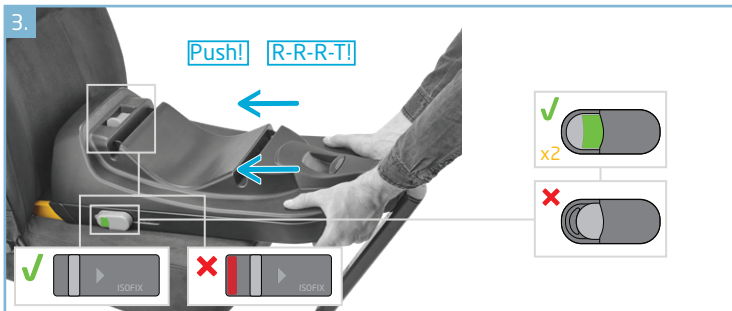

4.





EN

CabrioFix i-Size base is a car seat base that complies with the new European regulation R129 i-Size, active from July 2013. i-Size aims at increasing children safety in car by promoting UNIVERSAL ISOFIX installation, by supporting rearward-facing travel up to minimum 15 months, by improving protection for head and neck. This base can be used in combination with our i-Size baby car seat CabrioFix i-Size. To learn more on i-Size, please connect on the website www.maxi-cosi.com

Category of your car seat base: i-Size (40-75 cm - up to approx. 12 months)

Position of your car seat base: rearward facing

FR

CabrioFix i-Size base est une base pour siège auto conforme à la nouvelle réglementation européenne i-Size R129, effective depuis juillet 2013. i-Size vise à améliorer la sécurité des enfants en voiture en imposant le système d'installation ISOFIX UNIVERSEL, en rendant la position dos à la route obligatoire jusqu'à 15 mois minimum, et en améliorant la protection de la tête et du cou de l'enfant. Cette base peut être utilisée avec notre siège auto pour bébé CabrioFix i-Size i-Size. Pour en savoir plus sur i-Size, rendez-vous sur le site www.maxi-cosi.com.

Catégorie de votre base pour siège auto : i-Size (40-75 cm - jusqu'à environ 12 mois)

Position de votre base pour siège auto : dos à la route

DE

CabrioFix i-Size base ist eine Basisstation, der nach der seit Juli 2013 geltenden neuen europäischen i-Size-Norm R129 zugelassen ist. i-Size möchte die Sicherheit von Kindern in Fahrzeugen verbessern und sieht hierfür die Nutzung von UNIVERSAL ISOFIX-Installation, den rückwärts gerichteten Transport von Kindern bis zu einem Alter von 15 Monaten sowie die Optimierung des Kopf- und Halsschutzes vor. Diese Basisstation kann in Kombination mit unserer i-Size Babyschale CabrioFix i-Size verwendet werden. Weitere Informationen zu R129 und i-Size finden Sie auf der Website www.maxi-cosi.com

Kategorie deines Autositzes: i-Size (40 - 75 cm - bis etwa 12 Monate)

Position deines Autositzes: rückwärts gerichtet

NL

CabrioFix i-Size base is een base voor autostoelen die voldoet aan de nieuwe Europese regelgeving R129 i-Size, die sinds juli 2013 van kracht is. i-Size heeft als doel de veiligheid van kinderen in de auto te vergroten door de UNIVERSAL ISOFIX-installatie te promoten, door het zitje achterwaarts te plaatsen tegen de rijrichting in tot minimaal 15 maanden en door de



bescherming van het hoofd en de nek te verbeteren. Voor meer informatie over i-Size, bezoek onze website www.maxi-cosi.com

Categorie van uw base: i-Size (lengte: 40-75 cm - leeftijd: tot 12 maanden)

Positie van uw autostoel: achterwaarts gericht

ES

CabrioFix i-Size base es una silla de auto que cumple con la nueva normativa europea R129 i-Size, en vigor desde julio de 2013. i-Size tiene como objetivo aumentar la seguridad de los niños en el coche y promueve la instalación de UNIVERSAL ISOFIX, para que los niños viajen en sentido contrario a la marcha hasta un mínimo de 15 meses, mejorando la protección de la cabeza y el cuello. Esta base se puede utilizar en combinación con nuestra silla de auto para bebés CabrioFix i-Size, que cumple con i-Size. Para obtener más información sobre i-Size, visite el sitio web www.maxi-cosi.com

Categoría de la base de silla de auto: iSize (40-75 cm - hasta aproximadamente 12 meses)

Posición de la silla de auto para bebé: en el sentido opuesto de la marcha

IT

CabrioFix i-Size base è una base per seggiolino auto che soddisfa la nuova normativa europea R129 i-Size, in vigore da luglio 2013. i-Size mira ad aumentare la sicurezza in auto per i bambini promuovendo l'utilizzo di ISOFIX UNIVERSALE tramite l'installazione in senso contrario a quello di marcia fino ad un minimo di 15 mesi, migliorando la protezione per testa e collo. Questa base può essere utilizzata in combinazione con il nostro seggiolino auto per bambini i-Size CabrioFix i-Size. Per maggiori informazioni su i-Size, visita il sito www.maxi-cosi.com

Categoria della base per seggiolino auto: i-Size (40-75 cm, fino a circa 12 mesi)

Posizione del seggiolino auto: contraria al senso di marcia

PT

A CabrioFix i-Size base é uma cadeira auto que cumpre o novo regulamento europeu (R129) i-Size, em vigor desde julho de 2013. O i-Size visa aumentar a segurança das crianças nos automóveis, promovendo a instalação de ISOFIX UNIVERSAL e a viagem no sentido oposto ao da marcha até pelo menos aos 15 meses, melhorando a proteção da cabeça e do pescoço. Pode ser combinado com a nossa cadeira auto para bebé i-Size CabrioFix i-Size. Para saber mais sobre o i-Size, consulte o website da www.maxi-cosi.com

Categoria da cadeira auto: i-Size (40-75 cm - até aos 12 meses aproximadamente).

Posição da base da cadeira auto: virada para a retaguarda



SV

CabrioFix i-Size base är en bilbarnstolsbas som motsvarar de nya europeiska reglerna R129 i-Size som gäller från och med juli 2013. i-Size avser att förbättra säkerheten för barn i bilar genom att föreskriva systemet ISOFIX UNIVERSAL och göra det obligatoriskt för barn på minst upp till 15 månaders ålder att sitta bakåtvända, vilket ökar skyddet för barnets huvud och nacke. Den här basen kan användas tillsammans med vår i-Size-bilbarnstol CabrioFix i-Size. Besök webbplatsen www.maxi-cosi.com för att läsa mer om i-Size.

Bilbarnstolsbasens kategori: i-Size (40-75 cm - upp till cirka 12 månader)

Bilbarnstolsbasens position: bakåtvänd

DA

CabrioFix i-Size base er en autostolsbase, der overholder det nye europæiske regelsæt R129 i-Size, som trådte i kraft i juli 2013. Formålet med i-Size er at øge børns sikkerhed i bilen ved at fremme montage med universel Isofix, samt at støtte at børn op til mindst 15 måneder sidder i bagudvendt stilling. Ved hjælp af dette kan man forbedre beskyttelsen af hovedet og nakken. Denne base kan bruges i kombination med vores i-Size babyautostol CabrioFix i-Size. Du kan læse mere om i-Size på webstedet www.maxi-cosi.com

Din autostolbases kategori: i-Size (40-75 cm - op til ca. 12 måneder)

Din autostolbases position: Bagudvendt

FI

CabrioFix i-Size base on turvaistuinjalusta, joka noudattaa heinäkuussa 2013 voimaan tullutta eurooppalaista asetusta R129 i-Size. i-Size tähtää lasten turvallisuuden lisäämiseen autossa kannustamalla UNIVERSAL ISOFIX -järjestelmän käyttöön, tukemalla lapsen sijoittamista autossa selkärempänsuuntaan vähintään 15 kuukauden ikään saakka ja parantamalla lapsen pään ja niskan suojausta. Tätä jalustaa voidaan käyttää yhdessä i-Size-turvaistuimemme CabrioFix i-Sizein kanssa. Saat lisätietoja i-Size-kokoluokasta vieraillemalla verkkosivustolla www.maxi-cosi.com

Turvaistuimen jalustan kategoriä: i-Size (40-75 cm - enintään noin 12 kuukautta)

Turvaistuimen jalustan sijoitus: selkärempänsuuntaan

PL

CabrioFix i-Size base to podstawa fotelika samochodowego zgodna z nowym rozporządzeniem Komisji Europejskiej i-Size R129, obowiązującym od lipca 2013 roku, które zwiększa bezpieczeństwo dzieci w samochodzie dzięki zastosowaniu UNIWERSALNEGO systemu montażu ISOFIX umożliwiającego przewożenie dzieci tyłem do kierunku jazdy do



15 miesiąca życia, co poprawia poziom ochrony głowy i szyi. Tę podstawę można również stosować w połączeniu z naszym fotelikiem i-Size CabrioFix i-Size. Więcej informacji na temat i-Size można uzyskać na stronie internetowej www.maxi-cosi.com

Kategoria podstawy fotelika samochodowego: i-Size (40-75 cm – do ok. 12 miesiąca życia)

Pozycja podstawy fotelika: tyłem do kierunku jazdy

NO

CabrioFix i-Size base er en base for barnesete som er i overensstemmelse med den nye europeiske standarden R129 i-Size, gjeldende fra juli 2013. i-Size tar sikte på å øke barns sikkerhet i biler ved å fremme en UNIVERSSELL ISOFIX-installasjon, ved å oppfordre til bruk av bakovervendt posisjon til barnet er minst 15 måneder samt ved å forbedre beskyttelse for hode og nakke. Denne basen kan brukes i kombinasjon med vår i-Size-babystol CabrioFix i-Size. For å lære mer om i-Size, kan du se nettstedet www.maxi-cosi.com.

Barnesete-basens kategori: i-Size (40-75 cm - opptil ca. 12 måneder)

Barnesete-basens posisjon: bakovervendt

RU

CabrioFix i-Size base представляет собой автокресло, соответствующее новым европейским нормам i-Size R129, вступившим в силу с июля 2013 года. Стандарты i-Size направлены на повышение уровня безопасности детей в автомобиле путем внедрения систем крепления UNIVERSAL ISOFIX, введения общего правила перевозки детей в положении лицом назад до возраста как минимум 15 месяцев для лучшей защиты головы и шеи. Это основание может использоваться в сочетании с детскими автокреслами i-Size CabrioFix i-Size нашего производства. Для получения более подробной информации о кресле i-Size, посетите веб-сайт www.maxi-cosi.com.

Категория основания автокресла: i-Size (40–75 см – возраст примерно до 12 месяцев)

Положение основания автокресла: против хода движения

TR

CabrioFix i-Size base, Temmuz 2013'ten itibaren geçerli olan yeni Avrupa R129 i-Size yönetmeliğine uygun bir araç koltuğu tabanıdır. i-Size, UNIVERSAL ISOFIX bağlantısını teşvik ederek, minimum 15 aya kadar sürüş yönünün tersine seyahati destekleyerek, kafa ve boyun korumasını iyileştirerek araç içinde çocuğun güvenliğini arttırmayı amaçlamaktadır. Bu taban i-Size çocuk güvenlik oto koltuğu CabrioFix i-Size ile birlikte kullanılabilir. i-Size hakkında daha fazla bilgi için lütfen www.maxi-cosi.com internet sitesini ziyaret edin



Çocuk oto güvenlik koltuğu tabanının kategorisi: i-Size (40-75 cm; yaklaşık 12 aylığa kadar)
Çocuk oto güvenlik koltuğu tabanının konumu: Sürüş yönünün tersine bakan

HR

CabrioFix i-Size base je baza za autosjedalicu koja je u skladu s novom europskom uredbom i-Size R129, na snazi od srpnja 2013. Svrha i-Sizea je povećanje sigurnosti djece u automobilu promicanjem postavljanja UNIVERSAL ISOFIX-a i putovanja u smjeru suprotnom od smjera vožnje do najmanje 15 mjeseci, te poboljšanja zaštite za glavu i vrat. Baza se može upotrebljavati u kombinaciji s našom dječjom autosjedalicom i-Size CabrioFix i-Size. Kako biste saznali više o i-Sizeu, posjetite mrežnu stranicu www.maxi-cosi.com

Kategorija baze za autosjedalicu: i-Size (od 40 do 75 cm - do približno 12 mjeseci starosti)

Položaj baze za autosjedalicu: u smjeru obrnutom od smjera vožnje

SK

CabrioFix i-Size base je základná autosedačka, ktorá je v súlade s novou európskou smernicou R129 i-Size, platnou od júla 2013. Účelom smernice i-Size je zvýšiť bezpečnosť dieťaťa v aute propagáciou inštalácie systému UNIVERSAL ISOFIX, podporou umiestňovania sedačky proti smeru jazdy do minimálnej 15 mesiacov veku dieťaťa a zlepšením ochrany hlavy a krku. Táto základňa sa môže používať v kombinácii s našou detskou autosedačkou i-Size CabrioFix i-Size. Podrobnosti o smernici i-Size nájdete na webovej stránke www.maxi-cosi.com.

Kategória základnej autosedačky: i-Size (40-75 cm - až do cca. 12 mesiacov)

Položa základnej autosedačky: smerujúca dozadu

BG

CabrioFix i-Size base e основа за столче за кола, която отговаря на новия Европейски регламент R129 i-Size, валиден от юли 2013 г. i-Size има за цел да увеличи безопасността на децата в автомобила чрез инсталацията UNIVERSAL ISOFIX, като насърчава пътуването в обърната назад позиция до минимум 15 месеца на детето, както и чрез повишаване на защитата за главата и врата. Тази основа може да се използва в комбинация с нашето бебешко столче за кола i-Size CabrioFix i-Size. За повече информация относно i-Size посетете уеб сайта www.maxi-cosi.com

Kатегория на вашата основа за столче за кола: i-Size (40 cm – 75 cm – припл. до месеца)

Позиция на вашата основа за столче за кола: обърната назад



UK

CabrioFix i-Size base — це основа для автокрісла, яка відповідає новим європейським нормам i-Size R129, чинним з липня 2013 року. Стандарти i-Size спрямовані на підвищення рівня безпеки дітей в автомобілі шляхом стимулювання повсюдної установки систем UNIVERSAL ISOFIX, введення загального правила перевезення дітей в положенні обличчям назад до віку щонайменше 15 місяців для кращого захисту голови і шиї. Цю основу можна використовувати разом із нашим дитячим автокріслом CabrioFix i-Size стандарту i-Size. Щоб отримати більш детальну інформацію про i-Size, відвідайте веб-сайт www.maxi-cosi.com
Категорія вашої основи для автокрісла: i-Size (40-75 см – вік до 12 місяців)
Положення вашої основи для автокрісла: обличчям назад

HU

A(z) CabrioFix i-Size base olyan autósülés-alap, amely megfelel a 2013 júliusától érvényben lévő európai R129 i-Size szabályozásnak. Az i-Size célja a gyermekek biztonságának fokozása a gépkocsiban az UNIVERZÁLIS ISOFIX telepítés elterjesztése révén, lehetővé téve a menetiránynak háttal történő utazást legalább 15 hónapos korig, a fej és a nyak védelmének fokozásával. Ezt az alapot a saját i-Size autós babaülésünkkel, a Tincával együtt tudja használni. Ha többet szeretne megtudni az i-Size szabályozásról, keresse fel az alábbi webhelyet. www.maxi-cosi.com

Autós gyerekülés-alap kategóriája: i-Size (40-75 cm - legfeljebb 12 hónapos korig)

Autós gyerekülés-alap pozíciója: menetiránnyal ellentétes

SL

CabrioFix i-Size base je osnova za avtosedež, ki je skladna z novo evropsko uredbo R129 i-Size, veljavno od julija 2013. Namen te uredbe je povečati varnost otrok v vozilih s spodbujanjem UNIVERZALNE namestitve ISOFIX. To vključuje uporabo nazaj obrnjenih otroških avtosedežev, ki imajo izboljšano zaščito za otrokovo glavo in vrat ter so namenjeni za otroke do najmanj 15. meseca starosti. Osnovo se lahko uporablja v kombinaciji z našim otroškim avtosedežem i-Size CabrioFix i-Size. Več informacij o i-Size poiščite na spletni strani www.maxi-cosi.com

Kategorija osnove za avtosedež: i-Size (40-75 cm - do pribl. 12 mesecev)

Položaj osnove za avtosedež: obrnjen v nasprotni smeri vožnje



ET

CabrioFix i-Size base on turvahälli alus, mis vastab 2013. aasta juulis jõustunud Euroopa standardile R129 i-Size. i-Size'i eesmärk on suurendada laste turvalisust autos UNIVERSAALSE ISOFIXi paigaldamise kaudu, toetades tänu pea ja kaela täiustatud kaitsele seljaga sõidu suunas reisimist kuni vähemalt 15 elukuuni. Seda alust saab kasutada koos meie i-Size'i turvahälliga CabrioFix i-Size. Kui soovite i-Size'i kohta rohkem teada, minge veebilehele www.maxi-cosi.com

Turvahälli ja aluse kategooria: i-Size (40-75 cm - kuni umbes 12 kuu vanuseni)

Turvahälli asend: seljaga sõidusuunas

CS

CabrioFix i-Size base je základna autoseďačky odpovídající novému evropskému nařizení R129 i-Size platnému od července 2013. Cílem i-Size je zvýšit bezpečnost dětí ve vozidle podporou instalace UNIVERSÁLNÍHO SYSTÉMU ISOFIX, podporou převozu dětí až do 15 měsíce věku proti směru jízdy a zlepšením ochrany hlavy a krku. Tuto základnu lze používat v kombinaci s naší dětskou autoseďačkou i-Size CabrioFix i-Size. Více podrobnosti o i-Size se dozvíte na webových stránkách www.maxi-cosi.com.

Kategorie základny autoseďačky: i-Size (40-75 cm – do přibl. 12 měsíců)

Poloha základny autoseďačky: směřující dozadu

EL

To CabrioFix i-Size base είναι μια βάση παιδικού καθίσματος αυτοκινήτου που πληροί τις απαιτήσεις του Ευρωπαϊκού Κανονισμού R129 i-Size, ο οποίος τέθηκε σε εφαρμογή τον Ιούλιο του 2013. Ο κανονισμός i-Size αποσκοπεί στην ενίσχυση της ασφάλειας των παιδιών στο αυτοκίνητο προωθώντας την εγκατάσταση του πρότυπου UNIVERSAL ISOFIX, το οποίο υποστηρίζει τη μετακίνηση με το πρόσωπο να κοιτάζει προς τα πίσω για παιδιά ηλικίας τουλάχιστον έως 15 μηνών, βελτιώνοντας έτσι την προστασία για το κεφάλι και τον αυχένα. Η βάση αυτή μπορεί να χρησιμοποιηθεί σε συνδυασμό με το i-Size παιδικό κάθισμα αυτοκινήτου Tincα. Για περισσότερες πληροφορίες σχετικά με τον κανονισμό i-Size, επισκεφθείτε την ιστοσελίδα μας www.maxi-cosi.com

Κατηγορία της βάσης καθίσματος αυτοκινήτου σας: i-Size (40–75 cm – μέχρι περ. 12 μηνών)

Τοποθέτηση της βάσης καθίσματος αυτοκινήτου σας: με το μέτωπο να κοιτάζει προς τα πίσω



RO

CabrioFix i-Size base este un scaun auto, care corespunde noii norme europene R129 i-Size, în vigoare din iulie 2013. Obiectivul i-Size este acela de a crește siguranța copiilor în mașină prin promovarea montării UNIVERSAL ISOFIX, care oferă suport în timpul deplasării în poziție opusă sensului de mers până la ce puțin 15 luni, prin îmbunătățirea protecției pentru cap și gât. Această bază poate fi utilizată împreună cu scaunul nostru auto i-Size CabrioFix i-Size.

Pentru a afla mai multe informații despre i-Size, vizitați pagina web www.maxi-cosi.com

Categoria bazei scaunului dvs. auto: i-Size (40-75 cm – până la aprox. 12 luni)

Poziția bazei scaunului dvs. auto: orientat contrar direcției de mers

LT

CabrioFix i-Size base yra automobilinė kėdutė, atitinkanti naująjį Europos reglamentą „i-Size R129“, galiojantį nuo 2013 m. liepos mėn. „i-Size“ tikslas – padidinti vaikų saugumą automobilije, skatinant naudoti UNIVERSAL „ISOFIX“ įrengimą, palaikant važiavimą nukreipus į galą bent iki 15 mėnesių, gerinant galvos ir kaklo apsaugą. Šis pagrindas gali būti naudojamas kartu su „i-Size“ kūdikių automobilinėmis kėdutėmis „CabrioFix i-Size“. Norėdami daugiau sužinoti apie „i-Size“, aplankykite interneto svetainę www.maxi-cosi.com.

Jūsų automobilinės sėdynės kategorija: „i-Size“ (40-75 cm – maždaug iki 12 mėnesių)

Automobilinės sėdynės padėtis: **apgręžtoji**.

AR

CabrioFix i-Size base هو عبارة عن قاعدة مقعد سيارة تتوافق مع القانون الأوروبي الجديد R129، الساري منذ يوليو 2013. ويهدف قانون i-Size إلى زيادة مستوى الأمان للأطفال في السيارات عن طريق التشجيع على تركيب نظام التثبيت العالمي UNIVERSAL ISOFIX، من خلال دعم وضعية المواجهة للخلف بحد أدنى لعمر الأطفال يبلغ 15 شهرًا أثناء التنقل، وذلك بغرض تعزيز حماية الرأس والعنق. يمكن استخدام هذه القاعدة مع مقعد السيارة CabrioFix i-Size المخصص للأطفال والمتوافق مع قانون i-Size. وللتعرف على مزيد من المعلومات عن قانون i-Size، يرجى التواصل من خلال الموقع الإلكتروني www.maxi-cosi.com فئة قاعدة مقعد السيارة لديك: الفئة i-Size (مقاس 40-75 سم - مناسب للأطفال حتى 12 شهرًا تقريبًا) الموضوع المناسب لقاعدة مقعد السيارة: الموضوع المواجه للجزء الخلفي من السيارة



EN

CabrioFix i-Size base can only be combined with Maxi-Cosi CabrioFix i-Size. Please make sure you read the user manual of this car seat carefully.

FR

CabrioFix i-Size base ne peut être utilisé qu'avec le Maxi-Cosi CabrioFix i-Size. Veuillez aussi lire attentivement le mode d'emploi de ce siège auto.

DE

CabrioFix i-Size base kann nur mit der Maxi-Cosi CabrioFix i-Size verwendet werden. Bitte stelle sicher, dass du das Benutzerhandbuch dieser Babyschale sorgfältig gelesen hast.

NL

CabrioFix i-Size base kan alleen worden gecombineerd met de CabrioFix i-Size van Maxi-Cosi. Lees de handleiding van deze autostoel aandachtig door.

ES

CabrioFix i-Size base solo puede combinarse con Maxi-Cosi CabrioFix i-Size. Asegúrese de leer detenidamente el manual de usuario de esta silla de auto.

IT

CabrioFix i-Size base può solo essere utilizzato in unione a Maxi-Cosi CabrioFix i-Size. Ti invitiamo a leggere attentamente il manuale utente di questo seggiolino auto.

PT

A CabrioFix i-Size base só pode ser combinada com a Maxi-Cosi CabrioFix i-Size. Agradecemos que leia atentamente o manual desta cadeira auto.

SV

CabrioFix i-Size base kan endast kombineras med Maxi-Cosi CabrioFix i-Size. Läs noga igenom bilbarnstolens användarmanual.

DA

CabrioFix i-Size base kan kun kombineres med Maxi-Cosi CabrioFix i-Size. Sørg for at læse brugermanualen til denne autostol omhyggeligt.

FI

CabrioFix i-Size base voidaan yhdistää vain Maxi-Cosi CabrioFix i-Size. Muista lukea turvaistuimen jalustan käyttöopas huolellisesti.



PL

CabrioFix i-Size base można łączyć tylko z: Maxi-Cosi CabrioFix i-Size. Należy uważnie zapoznać się z instrukcją obsługi tego fotelika.

NO

CabrioFix i-Size base kan bare kombineres med Maxi-Cosi CabrioFix i-Size. Vi ber om at du leser brukerveiledningen til dette barnesetet nøye

RU

CabrioFix i-Size base может комбинироваться только с креслами Maxi-Cosi CabrioFix i-Size. Внимательно прочитайте руководство по эксплуатации данного автокресла.

TR

Maxi-Cosi CabrioFix i-Size yalnızca CabrioFix i-Size base ile birlikte kullanılabilir. Lütfen bu çocuk oto güvenlik koltuğunun kullanım kılavuzunu dikkatle okuduğunuzdan emin olun.

HR

CabrioFix i-Size base može se kombinirati samo s Maxi-CosiOM CabrioFix i-Size. Pažljivo pročitajte priručnik te autosjedalice.

SK

CabrioFix i-Size base sa smie kombinovať iba so Maxi-Cosi CabrioFix i-Size. Nezabudnite si prosím pozorne prečítať návod na použitie tejto autosedačky.

BG

CabrioFix i-Size base може да се комбинира само с Maxi-Cosi CabrioFix i-Size. Уверете се, че сте прочели внимателно ръководството за потребителя на това столче за кола.

UK

CabrioFix i-Size base можна поєднувати тільки з Maxi-Cosi CabrioFix i-Size. Уважно прочитайте інструкцію з експлуатації цього автокрісла.

HU

A(z) CabrioFix i-Size base kizárólag a(z) Maxi-Cosi Tincával kombinálható. Az autósüléshez tartozó használati utasítást figyelmesen olvassa el.



SL

CabrioFix i-Size base se lahko kombinira le z Maxi-Cosi CabrioFix i-Size. Pozorno preberite navodilo za uporabo te osnove za avtosedež.

ET

Toodet CabrioFix i-Size base saab kasutada ainult koos kaubamärgiga Maxi-Cosi CabrioFix i-Size. Lugege kindlasti hoolikalt selle turvahälli kasutusjuhendit.

CS

CabrioFix i-Size base se smí používat pouze v kombinaci se Maxi-Cosi CabrioFix i-Size. Nezapomeňte si pečlivě se seznámit s návodem k použití k této autosedačce.

EL

To CabrioFix i-Size base μπορεί να συνδυαστεί μόνο με την Maxi-Cosi CabrioFix i-Size. Βεβαιωθείτε ότι διαβάσατε προσεκτικά το εγχειρίδιο χρήσης αυτής της βάσης καθίσματος.

RO

CabrioFix i-Size base poate fi folosit doar împreună cu Maxi-Cosi CabrioFix i-Size. Citiți cu atenție manualul de utilizare a acestui scaun auto.

LT

CabrioFix i-Size base galima derinti tik su Maxi-Cosi „CabrioFix i-Size“. Būtinai atidžiai perskaitykite šios automobilinės kėdutės naudojimo instrukciją.

AR

يمكن استخدام CabrioFix i-Size base فقط مع مقعد Maxi-Cosi CabrioFix i-Size. يرجى الحرص على قراءة دليل المستخدم الخاص بهذا النوع من مقاعد السيارة بعناية.



- EN**
This child restraint is classified for "Universal" use and is suitable for fixing into the seat position of the following cars:
IMPORTANT:
For a complete list of cars, please visit www.maxi-cosi.com/car-fitting-list
- FR**
Ce dispositif de retenue pour enfants appartient à la catégorie « Universel » et peut être installé aux places assises des véhicules suivants :
IMPORTANT :
Pour obtenir une liste complète des véhicules, rendez-vous sur www.maxi-cosi.com/car-fitting-list
- DE**
Dieses Kinderrückhaltesystem ist für eine „universelle“ Verwendung klassifiziert und zur Befestigung am Sitz der folgenden Automodelle geeignet:
WICHTIG:
Eine komplette Liste der Fahrzeuge findest du unter www.maxi-cosi.com/car-fitting-list
- NL**
Dit kinderbevestigingssysteem is geënclassificeerd voor "Universeel" gebruik en is geschikt om vastgemaakt te worden op de zitplaatsen van de volgende auto's:
BELANGRIJK:
Voor een volledige lijst van auto's, ga naar www.maxi-cosi.com/car-fitting-list
- ES**
Este sistema de retención infantil está clasificado para uso "Universal" y es adecuado para su fijación en la posición del asiento de los siguientes vehículos:
IMPORTANTE:
Puede consultar el listado completo de automóviles en www.maxi-cosi.com/car-fitting-list
- IT**
Questo dispositivo di ritenuta per bambini è classificato per uso "Universale" ed è adatto per il fissaggio sul sedile delle seguenti auto:
IMPORTANTE:
Per un elenco completo di auto, visita il sito www.maxi-cosi.com/car-fitting-list
- PT**
Este sistema de retenção para crianças é classificado para utilização «Universal» e é adequado para ser instalado no banco dos carros que se seguem:
IMPORTANTE:
Para uma lista completa dos automóveis, consulte www.maxi-cosi.com/car-fitting-list
- SV**
Detta barnsäkerhetssystem har klassificerats för universell användning och är lämpligt för montering på nedan angivna sittplatser i följande bilar:

**VIKTIGT:**

En fullständig lista över bilarna finns på www.maxi-cosi.com/car-fitting-list

DA
Denne barnefastholdelsesanordning er klassificeret til "universal" brug og egner sig til fastgørelse på følgende bilers siddepladser:

VIGTIGT:

En komplet liste over biler findes på www.maxi-cosi.com/car-fitting-list

FI
Tällå lapsen turvaistuimella on käyttöluokitus "kaikkiin autoihin sopiva", ja se sopii kiinnitettäväksi seuraavien autojen istuinpaikoille:

TÄRKEÄÄ:

Täydellinen luettelo autoista on nähtävissä osoitteessa www.maxi-cosi.com/car-fitting-list

PL
Ten fotelik dla dzieci jest sklasyfikowany jako „uniwersalny” i można go zamontować na siedzeniu w następujących samochodach:

WAŻNE:

Pełną listę samochodów można znaleźć pod adresem www.maxi-cosi.com/car-fitting-list

NO
Denne barnesikringen er klassifisert for «universell» bruk og er egnet for montering på bilseter i følgende kjøretøy:

VIKTIG:

For en fullstendig liste over biler, gå til www.maxi-cosi.com/car-fitting-list

RU
Эта система удержания ребенка классифицируется как «универсальная» в использовании и подходит для фиксации на сиденьях следующих автомобилей:

ВАЖНО:

Полный список автомобилей доступен на веб-сайте www.maxi-cosi.com/car-fitting-list

TR
Bu çocuk oto güvenlik koltuğu "Evrensel" kullanım için sınıflandırılmıştır ve aşağıdaki araçların koltuk konumlarına sabitlenmeye uygundur:

ÖNEMLİ:

Eksiksiz araç listesi için lütfen www.maxi-cosi.com/car-fitting-list adresini ziyaret edin

HR
Ovaj sustav vezivanja pojaseva je klasificiran za „univerzalnu” uporabu te je prikladan za učvršćivanje na sjedala sljedećih automobila:

VAŽNO:

Za kompletan popis automobila posjetite www.maxi-cosi.com/car-fitting-list



SK

Tento detský zadržiací systém je klasifikovaný na „univerzálne“ použitie a je vhodný na zabezpečenie polohy sedačky v nasledujúcich vozidlách:

DŮLEŽITÉ:

Úplný zoznam automobilov nájdete na www.maxi-cosi.com/car-fitting-list

BG

Тази система за обезопасяване на деца е класифицирана за „универсална“ употреба и е подходяща за закрепване към местата за сядане на следните автомобили:

ВАЖНО:

За пълен списък на автомобилите посетете www.maxi-cosi.com/car-fitting-list

UK

Ця система утримання дитини класифікується як така, що призначена для «універсального» використання та підходить для фіксації на місцях сидінь наступних автомобілів:

ВАЖЛИВО:

Повний список автомобілів доступний на веб-сайті www.maxi-cosi.com/car-fitting-list

HU

A jelen gyermekbiztonsági eszköz univerzális használatúnak minősül, és a következő járművekbe szerelhető be:

FONTOS:

A járművek teljes listájához látogasson el a www.maxi-cosi.com/car-fitting-list webhelyre

SL

Otroški varnostni sedež je razvrščen za »univerzalno« uporabo in je primeren za namestitev na sedeže naslednjih avtomobilov:

POMEMBNO:

Za celoten seznam avtomobilov obiščite stran www.maxi-cosi.com/car-fitting-list

ET

See lapse turvasüsteem on klassifitseeritud universaalseks kasutamiseks ja sobib kinnitamiseks järgmiste autode istmete:

OLULINE!

Autode täieliku ja ajakohastatud nimekirja saamiseks külastage aadressi www.maxi-cosi.com/car-fitting-list

CS

Tento dětský zádržný systém je určen pro „univerzální“ použití a je vhodný k připevnění na sedadla následujících vozidel:

DŮLEŽITÉ:

Úplný seznam vozidel naleznete na webu www.maxi-cosi.com/car-fitting-list

EL

Αυτό το σύστημα συγκράτησης παιδιών ανήκει στην κατηγορία καθολικής χρήσης και είναι κατάλληλο για προσαρμογή στα καθίσματα των ακόλουθων αυτοκινήτων:

**ΣΗΜΑΝΤΙΚΟ:**

Για τον πλήρη κατάλογο των αυτοκινήτων, επισκεφθείτε την ιστοσελίδα www.maxi-cosi.com/car-fitting-list

RO

Sistemul de reținere pentru copii este clasificat pentru uz „universal”, fiind potrivit pentru a-l fixa pe scaun în următoarele autovehicule:

IMPORTANT:

Pentru lista completă a autovehiculelor, vă rugăm să vizitați www.maxi-cosi.com/car-fitting-list

LT

Ši vaikų apsaugos priemonė klasifikuojama kaip „universal” ir tinkama tvirtinti prie šių automobilių sėdynių:

SVARBU:

Norėdami rasti išsamų automobilių sąrašą, apsilankykite www.maxi-cosi.com/car-fitting-list

AR

إن هذا النظام الخاص بتأمين الطفل مصنف للاستخدام على مستوى العالم "Universal" كما يصلح للتثبيت في مواضع المقاعد الموجودة في السيارات الآتية:

هام:

للحصول على قائمة كاملة بالسيارات، يرجى زيارة الموقع www.maxi-cosi.com/car-fitting-list

EN

INSTRUCTIONS FOR USE

FR

MODE D'EMPLOI

DE

GEBRAUCHSANWEISUNG

NL

GEBRUIKSAANWIJZING

ES

INSTRUCCIONES DE USO

IT

ISTRUZIONI D'USO

PT

INSTRUÇÕES DE UTILIZAÇÃO

SV

ANVÄNDARINSTRUKTIONER

DA

BRUGSANVISNING

FI

KÄYTTÖOHJEET

PL

INSTRUKCJA OBSŁUGI

NO

BRUKSANVISNING

RU

ИНСТРУКЦИЯ ПО ПРИМЕНЕНИЮ

TR

KULLANIM TALIMATLARI

HR

UPUTSTVO ZA UPORABU

SK

INŠTRUKCIE NA POUŽITIE

BG

ИНСТРУКЦИИ ЗА УПОТРЕБА

UK

ІНСТРУКЦІЯ ПО ЗАСТОСУВАННЮ

HU

HASZNÁLATI UTASÍTÁSOK

SL

NAVODILA ZA UPORABO

ET

KASUTUSJUHEND

CS

INSTRUKCE K POUŽITÍ

EL

ΟΔΗΓΙΕΣ ΧΡΗΣΕΩΣ

RO

INSTRUCȚIUNI DE UTILIZARE

LT

NAUDOJIMO INSTRUKCIJOS

AR

إمعةسإلإاامعآلعت



EN	Car installation	HR	Postavljanje u automobil
FR	Installation en voiture	SK	Montáž do vozidla
DE	Einbau im Fahrzeug	BG	Инсталиране в кола
NL	Installatie in de auto	UK	Встановлення в автомобілі
ES	Instalación en el coche	HU	Autóba történő beszerelés
IT	Installazione in auto	SL	Namestitev v avtomobil
PT	Instalação no automóvel	ET	Autosse paigaldamine
SV	Installation i bilen	CS	Instalace do vozu
DA	Montering i bilen	EL	Εγκατάσταση στο αυτοκίνητο
FI	Asennus autoon	RO	Instalare în mașină
PL	Instalacja w samochodzie	LT	Montavimas automobilyje
NO	Bilmontering	AR	التركيب في السيّارة
RU	Установка в автомобиль		
TR	Arabaya yerleştirme		



1.



2.



3.

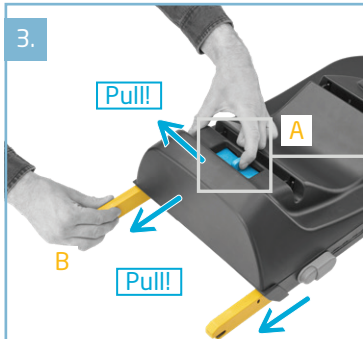

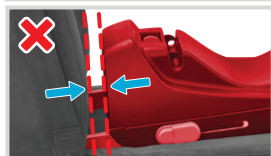
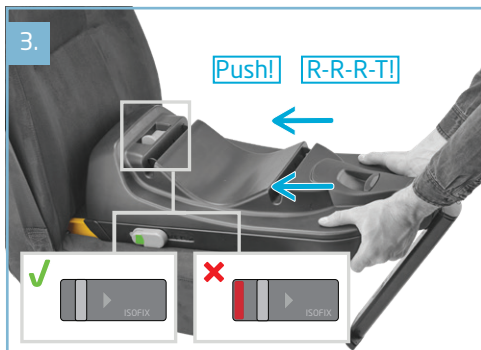
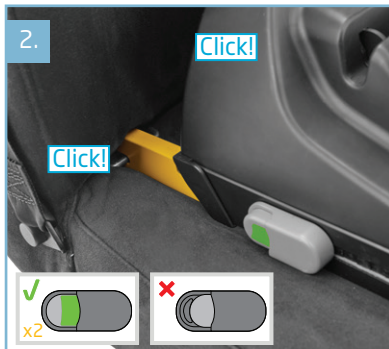

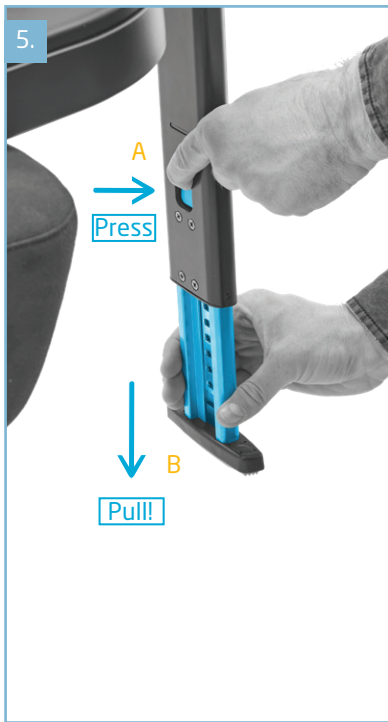
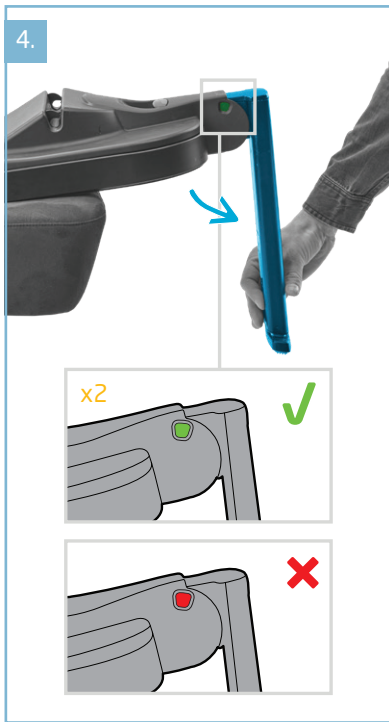





CabrioFix i-Size

40-75 cm
max. 12 kg









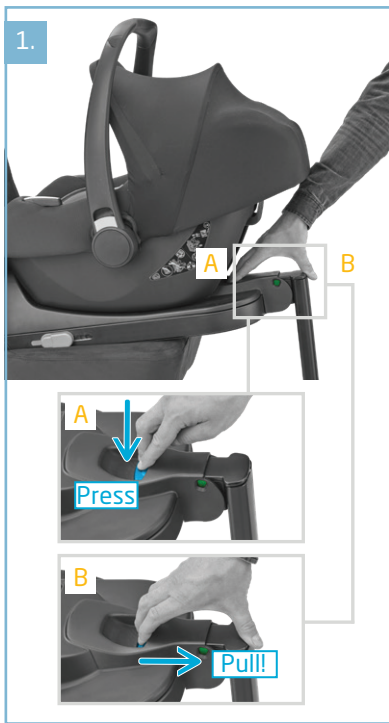

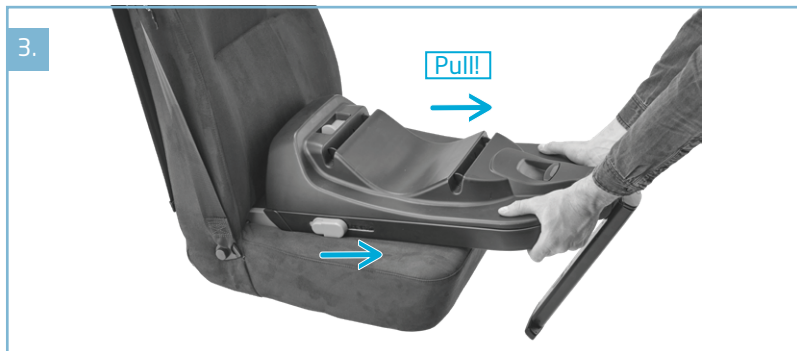
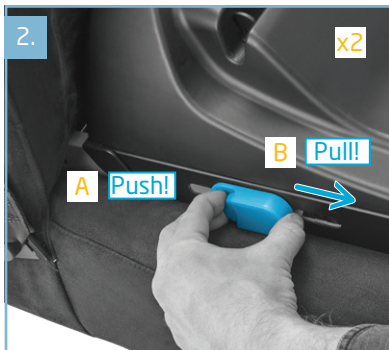
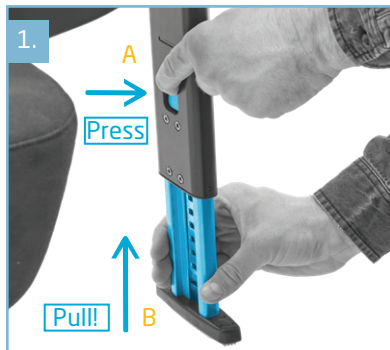



EN	Ready to go	TR	Kullanima hazir
FR	Prêt à partir	HR	Spremni za pokret
DE	Bereit zur Abfahrt	SK	Pripravené na použitie
NL	Klaar om te gaan	BG	Готови за пътуване
ES	Listo para ir	UK	Готовність до поїздки
IT	Si parte	HU	Indulásra kész
PT	Pronto para viajar	SL	Pripravljen za vožnjo
SV	Redo att åka	ET	Valmis
DA	Klar til at tage af sted	CS	Připraveno k jízdě
FI	Käyttövalmis	EL	Έτοιμοι για αναχώρηση
PL	Gotowy do użycia	RO	Gata de plecare
NO	Klar til å gå	LT	Pasiruošta kelionei
RU	Готов к поездке	AR	الاستعداد للذهاب

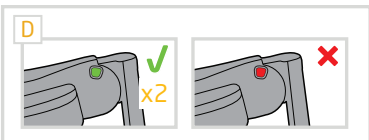
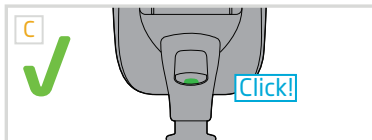
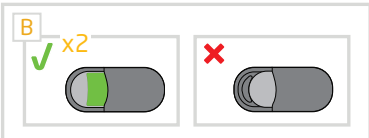
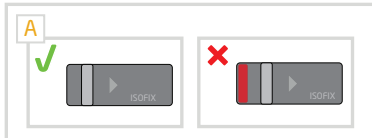



EN	Washing	TR	Yıkama
FR	Lavage	HR	Pranje
DE	Reinigung	SK	Umývanie
NL	Wassen	BG	Почистване
ES	Lavado	UK	Очищення
IT	Lavaggio	HU	Mosás
PT	Lavagem	SL	Pranje
SV	Tvättråd	ET	Pešemine
DA	Vask	CS	Mytí
FI	Pesu	EL	Πλύσιμο
PL	Czyszczenie	RO	Spălare
NO	Rengjøring	LT	Plovimas
RU	Чистка	AR	الغسل



- A - Car seat release button with indicator for correct installation
- B - Support leg indicator for correct installation (L+R)
- C - Support leg
- D - Adjuster button for support leg
- E - Storage compartment for user manual
- F - ISOFIX release buttons with indicator for correct installation (L+R)
- G - ISOFIX connectors (L+R)
- H - Lever for ISOFIX connector length adjustment
- I - Anchor points for securing seat

SAFETY

The car seat base is developed for an intensive use of approximately 6 years.

CabrioFix i-Size base car use

- Unfold the support leg (C) and place the base on the vehicle seat. Pull the ISOFIX connectors (G) outwards by simultaneously pulling the lever for ISOFIX connector length adjustment (H).
- Connect the ISOFIX connectors (G) with the ISOFIX anchorage points in the back of the vehicle seat. An audible 'CLICK' confirms the connection is secure. Now push the base towards the backrest of the vehicle seat as far as possible.
- Place the support leg (C) in the most forward position. Press the support leg adjuster button (D) and adjust to the correct length by pulling the lower part of the support leg down. Make sure the support leg is stable and firmly

positioned on the vehicle floor. The indicator (B) on the side of the support leg turns green when the installation is secure.

WARNING:

Install the car seat base only on a forward facing vehicle seat.

Installing CabrioFix i-Size car seat

- Connect the mounting bars onto the base until they lock onto the base by means of an audible 'CLICK'. Make sure the indicator located on the car seat release button (A) has turned green.
- To release CabrioFix i-Size from the CabrioFix i-Size base, first press the car seat release button (A) and then pull it towards the front of the base. Remove CabrioFix i-Size from the base.

WARNING:

- Never install CabrioFix i-Size in forward facing position onto the CabrioFix i-Size base in the car.
- Do not install the CabrioFix i-Size base with CabrioFix i-Size on it in the area of airbag deployment.
- The safety of your child for not complying with the installation and instruction manual is not guaranteed.

CARE

The base can be cleaned using a wet cloth.

- A - Bouton de déverrouillage du siège auto avec indicateur confirmant l'installation correcte
- B - Indicateur confirmant l'installation correcte de la jambe de force (G+D)
- C - Jambe de force
- D - Bouton de réglage de la jambe de force
- E - Compartiment de rangement du mode d'emploi
- F - Boutons de déverrouillage ISOFIX avec indicateur confirmant l'installation correcte (G+D)
- G - Connecteurs ISOFIX (G+D)
- H - Levier de réglage de longueur des connecteurs ISOFIX
- I - Points d'ancrage pour la fixation du siège

SÉCURITÉ

Cette base pour siège auto est conçue pour un usage intensif d'environ 6 ans.

Le CabrioFix i-Size base dans la voiture

- Dépliez la jambe de force (C) et placez la base sur le siège de la voiture. Tirez les connecteurs ISOFIX (G) vers l'extérieur en tirant simultanément sur le levier de réglage de longueur des connecteurs ISOFIX (H).
- Fixez les connecteurs ISOFIX (G) aux points d'ancrage ISOFIX du dossier du siège du véhicule. Vous devriez entendre un « CLIC » confirmant la bonne installation. Maintenant, poussez la base vers le dossier du véhicule aussi loin que possible.
- Positionnez la jambe de force (C) le plus à l'avant possible. Appuyez sur le bouton de réglage de la jambe de force (D) et réglez-la à la bonne longueur en tirant la partie inférieure de la

jambe de force vers le bas. Vérifiez que la jambe de force est stable et fermement positionnée sur le plancher du véhicule. L'indicateur (B) situé sur le côté de la jambe de force devient vert lorsqu'elle est correctement installée.

AVERTISSEMENT :

Cette base pour siège auto ne peut être installée que sur un siège de voiture orienté vers l'avant.

Installation du siège auto CabrioFix i-Size

- Connectez les barres de fixation sur la base jusqu'à ce qu'elles s'enclenchent et qu'un « CLIC » se fasse entendre. Vérifiez que l'indicateur situé sur le bouton de déverrouillage du siège auto (A) est vert.
- Pour détacher le CabrioFix i-Size de CabrioFix i-Size base, appuyez d'abord sur le bouton de déverrouillage du siège auto (A), puis tirez-le faire l'avant de la base. Retirez le CabrioFix i-Size de la base.

AVERTISSEMENT :

- Ne jamais installer le CabrioFix i-Size en position face à la route sur le CabrioFix i-Size base dans la voiture.
- Ne pas installer le CabrioFix i-Size base avec le CabrioFix i-Size fixé dessus dans la zone de déploiement de l'airbag.
- La sécurité de votre enfant n'est pas garantie en cas de non-respect des instructions d'installation du mode d'emploi.

ENTRETIEN

La base peut être nettoyée avec un chiffon humide.

- A - Entriegelungstaste für Babyschale mit Anzeige der korrekten Installation
- B - Stützfußanzeige der korrekten Installation (L+R)
- C - Stützfuß
- D - Einstelltaste für Stützfuß
- E - Aufbewahrungsfach für Bedienungsanleitung
- F - Entriegelungstasten (L+R) ISOFIX-Konnektoren mit Anzeige der korrekten Installation
- G - ISOFIX-Konnektoren (L+R)
- H - Hebel für die Längenverstellung der ISOFIX-Konnektoren
- I - Verankerungspunkte zur Befestigung des Sitzes

SICHERHEIT

Die Basisstation wurde für eine intensive Nutzung über einen Zeitraum von etwa 6 Jahren entwickelt.

CabrioFix i-Size base im Fahrzeug

- Den Stützfuß (C) aufklappen und die Basisstation auf den Fahrzeugsitz setzen. Bediene den Hebel für die Längenverstellung (H) und Ziehe die ISOFIX-Konnektoren (G) gleichzeitig raus.
- Verbinde die ISOFIX-Konnektoren (G) mit den ISOFIX-Verankerungspunkten auf der Rückseite des Fahrzeugsitzes. Ein hörbares "KLICK" bestätigt, dass die Verbindung sicher ist. Schiebe nun die Basisstation so weit wie möglich, in die Rückenlehne des Fahrzeugsitzes.
- Platziere den Stützfuß (C) in der vordersten Position. Drücke zuerst die Einstelltaste für den Stützfuß (D) ein und stelle die richtige Länge ein,

indem der untere Teil des Stützfußes nach unten gezogen wird. Stelle sicher, dass der Stützfuß stabil und fest am Fahrzeugboden positioniert ist. Die Anzeige (B) an der Seite des Stützfußes zeigt grün an, wenn die Installation sicher ist.

ACHTUNG:

Installiere die Basisstation nur in einem nach vorne gerichteten Fahrzeugsitz.

CabrioFix i-Size Babyschale installieren

- Verbinde die Befestigungsstäbe mit der Basisstation, bis sie mit einem hörbaren "KLICK" auf der Basis einrasten. Auch die Anzeige an der Entriegelungstaste der Babyschale (A) muss grün anzeigen.
- Um den CabrioFix i-Size von der CabrioFix i-Size Base zu lösen, drücke zuerst die Entriegelungstaste der Babyschale (A) ein und ziehe dann zur Vorderseite der Basisstation. Löse den CabrioFix i-Size von der Basis.

ACHTUNG:

- Installiere den CabrioFix i-Size niemals in nach vorne gerichteter Position auf die CabrioFix i-Size Basis im Fahrzeug.
- Die CabrioFix i-Size Basis mit installiertem CabrioFix i-Size nicht im Auslösebereich von Airbags installieren.
- Werden die Befestigungs- und die Gebrauchsanweisung nicht beachtet, ist die Sicherheit deines Kindes nicht gewährleistet.

PFLEGE

Die Basisstation kann mit einem feuchten Tuch gereinigt werden.

- A - Ontgrendelknop autostoeltje met indicator voor correcte bevestiging
- B - Steunpoot met indicator voor correcte bevestiging (L+R)
- C - Steunpoot
- D - Knop om de steunpoot te verstellen
- E - Opbergvak voor handleiding
- F - Knoppen met bevestigingsindicator om ISOFIX-connectors los te maken (L+R)
- G - ISOFIX-connectors (L+R)
- H - Hendel om lengte ISOFIX-connectors te verstellen
- I - Bevestigingspunten voor autostoeltje

VEILIGHEID

De base is ontwikkeld voor intensief gebruik gedurende ongeveer 6 jaar.

CabrioFix i-Size base in de auto

- Vouw de steunpoot (C) uit en zet de base op de zitplaats. Trek de ISOFIX-connectors (G) naar buiten door gelijktijdig de hendel van de lengteverstelling ISOFIX-connectors (H) te bedienen.
- Verbind de ISOFIX-connectors (G) met de ISOFIX-verankeringspunten in de rugleuning van de zitplaats in het voertuig. Een hoorbare 'KLIK' bevestigt dat de connectie veilig is. Druk nu de base zo ver mogelijk aan in de rugleuning van de zitplaats in het voertuig.
- Zet de steunpoot (C) in de meest voorwaartse positie. Druk vervolgens de verstelknop van de steunpoot (D) in en trek het onderste deel van de steunpoot naar beneden. Zorg ervoor dat de

steunpoot stevig en stabiel op de vloer van het voertuig staat. De indicator op de zijkant van de steunpoot (B) wordt groen als de installatie correct is.

WAARSCHUWING:

Installeer de base alleen tegen de rijrichting in op een naar voren gerichte zitplaats in de auto.

CabrioFix i-Size autostoel installeren

- Verbind de bevestigingsassen van de CabrioFix i-Size met de base totdat deze vergrendelen door middel van een hoorbare 'KLIK'. Zorg ervoor dat de indicator op de ontgrendelknop (A) groen is geworden.
- Om CabrioFix i-Size van de CabrioFix i-Size base te verwijderen, druk eerst de ontgrendelknop (A) in en trek deze vervolgens naar de voorzijde van de base. Verwijder CabrioFix i-Size van de base.

WAARSCHUWING:

- Installeer CabrioFix i-Size nooit in een voorwaarts gerichte positie in de auto.
- Plaats de CabrioFix i-Size base met CabrioFix i-Size niet in het uitvouwgebied van een airbag.
- Als u de instructies in de installatie- en gebruikshandleiding niet volgt, kan de veiligheid van uw kind niet worden gegarandeerd.

ONDERHOUD

De base kann worden schoongemaakt met een vochtige doek.

- A - Botón de liberación de la silla de auto con indicador para una instalación correcta
- B - Indicador de pata de apoyo para la instalación correcta (izq + dcha)
- C - Pata de apoyo
- D - Botón de ajuste para la pata de apoyo
- E - Compartimento para guardar el manual de usuario
- F - Pata de apoyo con indicador para la instalación correcta (izd + dch)
- G - Conectores ISOFIX (izq + dcha)
- H - Palanca para el ajuste de longitud del conector ISOFIX
- I - Puntos de anclaje para fijar la silla

SEGURIDAD

La base para silla de auto se ha diseñado para un uso intensivo de aproximadamente 6 años.

Uso de CabrioFix i-Size base en el vehículo

- Despliegue la pata de apoyo (C) y coloque la base en el asiento del vehículo. Tire de los conectores ISOFIX (G) hacia fuera tirando simultáneamente de la palanca para el ajuste de longitud del conector ISOFIX (H).
- Conecte los conectores ISOFIX (G) con los puntos de anclaje ISOFIX en la parte posterior del asiento del vehículo. Se oirá un 'CLICK' para confirmar que la conexión es segura. Ahora empuje la base hacia el respaldo del asiento del vehículo lo más lejos posible.
- Coloque la pata de apoyo (C) en la posición más adelantada. Presione el botón de ajuste de la pata de apoyo (D) y ajústelo a la longitud

correcta tirando de la parte inferior de la pata de apoyo hacia abajo. Asegúrese de que la pata de apoyo esté estable y firmemente asentada en el piso del vehículo. El indicador (B) del lateral de la pata de apoyo cambia a color verde cuando la instalación está segura.

ADVERTENCIA:

Instale la base de la silla de auto solo en un asiento del vehículo orientado hacia adelante.

Instalación de la silla de auto CabrioFix i-Size

- Conecte las barras de montaje a la base hasta que encajen en la base mediante un 'CLICK' audible. Asegúrese de que el indicador del botón de liberación del asiento del vehículo (A) esté en verde.
- Para liberar la silla CabrioFix i-Size de CabrioFix i-Size base, pulse primero el botón de liberación del asiento del coche (A) y, a continuación, tire de él hacia el frente de la base. Retire la silla CabrioFix i-Size de la base.

ADVERTENCIA:

- Nunca instale CabrioFix i-Size en el sentido de la marcha en CabrioFix i-Size base en el vehículo.
- No instale CabrioFix i-Size base con CabrioFix i-Size en el área de despliegue del airbag.
- No se garantiza la seguridad de su hijo si no se sigue el manual de instalación e instrucciones.

MANTENIMIENTO

La base se puede limpiar con un paño húmedo.

- A - Pulsante di rilascio del seggiolino auto con indicatore di corretta installazione
- B - Indicatore di corretta installazione sul piede di supporto (sx+dx)
- C - Piede di supporto
- D - Pulsante di regolazione per il piede di supporto
- E - Vano per il manuale utente
- F - Pulsante di rilascio ISOFIX con indicatore di corretta installazione (sx+dx)
- G - Connettori ISOFIX (sx+dx)
- H - Leva di regolazione lunghezza del connettore ISOFIX
- I - Punti di ancoraggio per il fissaggio del seggiolino

SICUREZZA

La base per il seggiolino auto è stata sviluppata per un utilizzo intensivo di circa 6 anni.

Utilizzo di CabrioFix i-Size base nell'auto

- Aprire il piede di supporto (C) e posizionare la base sul sedile del veicolo. Estrarre i connettori ISOFIX (G) tirando contemporaneamente la leva per la regolazione della lunghezza del connettore ISOFIX (H).
- Fissare i connettori ISOFIX (G) ai punti di ancoraggio ISOFIX nella parte posteriore del sedile del veicolo. Uno scatto udibile conferma che la connessione è sicura. Ora spingere il più possibile la base verso lo schienale del sedile dell'auto.
- Posizionare il piede di supporto (C) nella posizione più avanzata. Premere il pulsante (D) di regolazione del piede di supporto e regolare

la lunghezza corretta tirando verso il basso la parte inferiore del piede di supporto. Accertarsi che il piede di supporto sia stabile e solidamente posizionato sul pavimento del veicolo. L'indicatore (B) sul lato del piede di supporto diventa verde quando l'installazione è sicura.

AVVERTENZA:

Installare la base per il seggiolino auto solo su un sedile orientato fronte marcia.

Installazione del seggiolino auto CabrioFix i-Size

- Inserire le barre di installazione sulla base finché non si bloccano su di essa con uno scatto udibile. Accertarsi che l'indicatore situato sul pulsante di rilascio (A) del seggiolino auto sia verde.
- Per rilasciare CabrioFix i-Size da CabrioFix i-Size base, prima premere il pulsante di rilascio (A) del seggiolino auto e tirarlo verso la parte anteriore della base. Rimuovere CabrioFix i-Size dalla base.

AVVERTENZA:

- Non installare mai CabrioFix i-Size su CabrioFix i-Size base in posizione fronte marcia nell'auto.
- Non installare CabrioFix i-Size base con CabrioFix i-Size su di esso nell'area di apertura dell'airbag.
- La sicurezza del bambino non è garantita ove non siano rispettati l'installazione e il manuale di istruzioni.

MANUTENZIONE

La base può essere pulita con un panno umido.

- A - Botão de desengate da cadeira auto com indicador de instalação correta
- B - Pé de apoio com indicador de instalação correta (L+R)
- C - Pé de apoio
- D - Botão de ajuste do pé de apoio
- E - Compartimento para guardar o manual
- F - Botões de desengate ISOFIX com indicador de instalação correta (L+R)
- G - Conectores ISOFIX (L+R)
- H - Patilha de ajuste do comprimento do conector ISOFIX
- I - Pontos de fixação para prender a cadeira

SEGURANÇA

A base da cadeira auto foi desenvolvida para uma utilização intensiva de aproximadamente 6 anos.

Utilização da CabrioFix i-Size base no carro

- Desdobrar o pé de apoio (C) e posicionar a base no assento do carro. Puxar os conectores ISOFIX (G) para fora empurrando simultaneamente a patilha do ajuste do comprimento do conector ISOFIX (H).
- Encaixar os conectores ISOFIX (G) nos pontos de fixação ISOFIX situados nas costas do assento do carro. Irá ouvir um CLIQUE que confirma o encaixe seguro. Empurrar a base para trás contra as costas do banco do carro o máximo possível.
- Colocar o pé de apoio (C) na posição mais à frente. Premir o botão de ajuste (D) do pé de apoio para ajustar o comprimento correto,

pullando a parte inferior do pé de apoio para baixo. Certifique-se de que o pé de apoio está estável e firmemente posicionado no chão do veículo. O indicador (B) na lateral do pé de apoio fica verde quando a instalação é feita com segurança.

AVISO:

Instalar a base da cadeira auto apenas num assento do veículo virado para a frente.

Instalação da cadeira auto CabrioFix i-Size

- Encaixar as barras de montagem na base até trancarem na base e ouvir um CLIQUE. Certifique-se de que o indicador situado no botão de desengate da cadeira auto (A) ficou verde.
- Para desencaixar a CabrioFix i-Size da CabrioFix i-Size base, primeiro prima o botão de desengate da cadeira auto (A) e depois puxe-a em direção à parte frontal da base. Remover a CabrioFix i-Size da base.

AVISO:

- Nunca instalar a CabrioFix i-Size virada para a frente na CabrioFix i-Size base no carro.
- Não instalar a CabrioFix i-Size base com a CabrioFix i-Size na zona de acionamento do airbag.
- Se não respeitar a instalação e o manual de instruções, a segurança do seu filho não poderá ser garantida.

CUIDADOS

A base pode ser limpa com um pano húmido.

- A - Knapp för att lossa bilbarnstolen med indikering för korrekt installation
- B - Stödbensindikering för korrekt installation (H+V)
- C - Stödben
- D - Justeringsknapp för stödben
- E - Förvaringsficka för användarmanualen
- F - ISOFIX-upplåsningsknappar med indikering för korrekt installation (V+H)
- G - ISOFIX-kopplingar (V+H)
- H - Spak för justering av ISOFIX-kopplingslängden
- I - Fästpunkter för att låsa fast stolen

SÄKERHET

Bilbarnstolsbasen är utvecklad för regelbunden användning i ca 6 år.

CabrioFix i-Size base i bilen

- Fäll upp stödbenet (C) och placera basen på bilsätet. Dra ISOFIX-kopplingarna (G) utåt genom att samtidigt dra i spaken för justering av ISOFIX-kopplingslängden (H).
- Anslut ISOFIX-kopplingarna (G) till ISOFIX-fästpunkterna längst bak i bilsätet. Kopplingen är säker när det hörs ett tydligt 'KLICK'. Skjut nu basen så långt som möjligt mot bilsätets ryggstöd.
- Placera stödbenet (C) så långt fram som möjligt. Tryck in justeringsknappen för stödben (D) och justera till korrekt längd genom att dra ner stödbenets nedre del. Kontrollera att stödbenet sitter stabilt och fast korrekt på bilgolvet. Indikeringen (B) på stödbenets sida blir grön när installationen är säker.

VARNING:

Installera endast bilbarnstolsbasen i ett framåtvänt säte.

Installera CabrioFix i-Size-bilbarnstol

- Anslut monteringsstängerna till basen tills de låses fast i basen och det hörs ett tydligt 'KLICK'. Kontrollera att indikeringen på knappen för att lossa bilbarnstolen (A) har blivit grön.
- Börja med att trycka in knappen för att lossa bilbarnstolen (A) och dra den sedan mot basens framsida för att lösgöra CabrioFix i-Size från CabrioFix i-Size base. Ta bort CabrioFix i-Size från basen.

VARNING:

- Installera aldrig CabrioFix i-Size i framåtvänd position på CabrioFix i-Size base i bilen.
- Installera inte CabrioFix i-Size base med CabrioFix i-Size i området där airbagen kan utlösas.
- Ditt barns säkerhet kan inte garanteras om inte bruksanvisningen eller instruktionerna för installationen följs.

UNDERHÅLL

Det är möjligt att rengöra basen med en vätt trasa.

- A - Låseknop for autostolen med indikator for korrekt installation
- B - Støttebensindikator for korrekt installation (V+H)
- C - Støtteen
- D - Justeringsknop til støtteen
- E - Rum til opbevaring af brugsvejledning
- F - Isofix-låseknop med indikator for korrekt installation (V+H)
- G - Isofix-forbindelsesdele (V+H)
- H - Håndtag til længdejustering af Isofix-forbindelsesdelen
- I - Forankringspunkter til at sikre autostolen

SIKKERHED

Autostolbasen er udviklet til intensiv brug i en periode på ca. 6 år.

CabrioFix i-Size base brug i bil

- Fold støtteen (C) ud, og placer basen på bilsædet. Træk Isofix-forbindelsesdelene (G) udad ved samtidig at trække i håndtaget til længdejustering af Isofix-forbindelsesdelen (H).
- Tilslut Isofix-forbindelsesdelene (G) til Isofix-forankringspunkterne bag på bilsædet. Et hørbart klik vil bekræfte, at forbindelsen er sat sikkert sammen. Skub nu basen så langt som muligt ind mod ryglænet på køretøjets sæde.
- Placer støtteen (C) i den mest fremadrettede position. Tryk på støtteenets justeringsknop (D) og juster det til den korrekte længde ved at trække den nederste del af støtteenet ned. Sørg for, at støtteenet er stabilt og korrekt placeret på bilens gulv.

Indikatoren (B) på siden af støtteenet vil blive grøn, når installationen er sikret.

ADVARSEL:

Installer kun autostolbasen bagudvendt i bilen i et fremadvendt bilsæde.

Installation af CabrioFix i-Size-autostolen

- Forbind monteringsstængerne til basen, indtil de låses fast på basen ved hjælp af et hørbart klik. Kontroller, at indikatoren på låseknappen til autostolen (A) er blevet grøn.
- For at frigøre CabrioFix i-Size fra CabrioFix i-Size base skal du først trykke på låseknappen til autostolen (A) og derefter trække den mod fronten af basen. Fjern CabrioFix i-Size fra basen.

ADVARSEL:

- Installer aldrig CabrioFix i-Size i fremadvendt position på CabrioFix i-Size base i bilen.
- CabrioFix i-Size base må ikke installeres med CabrioFix i-Size ovenpå i området, hvor airbaggen udløses.
- Der kan ikke garanteres for dit barns sikkerhed, hvis du ikke følger installations- og instruktionsmanualen.

VEDLIGEHOLDELSE

Basen kan rengøres ved hjælp af en våd klud.

- A - Turvaistuimen vapautuspainike oikean asennuksen ilmaisimella
- B - Tukijalka oikean asennuksen ilmaisimella (V+0)
- C - Tukijalka
- D - Tukijalan säätöpainike
- E - Käyttöoppaan säilytyslokero
- F - ISOFIX-vapautuspainikkeet oikean asennuksen ilmaisimella (V+0)
- G - ISOFIX-kiinnikkeet (V+0)
- H - ISOFIX-kiinnikkeen pituussäädön vipu
- I - Kiinnityspisteet istuimen kiinnittämiseksi

TURVALLISUUS

Turvaistuimen jalusta on kehitetty noin 6 vuoden intensiivistä käyttöä varten.

CabrioFix i-Size base autokäyttö

- Avaa tukijalka (C) ja aseta jalusta autonistuimelle. Vedä ISOFIX-kiinnikkeitä (G) ulospäin ja vedä samaan aikaan ISOFIX-kiinnikkeen pituussäädön vipua (H).
- Kiinnitä ISOFIX-kiinnikkeet (G) ISOFIX-kiinnityskohtiin autonistuimen takana. Kuuluva "NAPSAHDUS" vahvistaa kiinnityksen onnistumisen. Työnnä nyt jalustaa autonistuimen selkänöjää kohti mahdollisimman pitkälle.
- Aseta tukijalka (C) etummaiseen ääriasettoon. Paina tukijalan säätöpainiketta (D) ja säädä oikeaan pituuteen vetämällä tukijalan alaosaa alaspäin. Varmista, että tukijalka on vakaa ja tukevasti auton lattiaa vasten. Ilmainen (B) tukijalan sivulla muuttuu vihreäksi, kun asennus on asianmukaisesti tehty.

VAROITUS:

Asenna turvaistuimen jalusta vain kasvat menosuuntaan osoittavalle autonistuimelle..

Installing CabrioFix i-Size car seat

- Työnnä kiinnitystankoja jalustaan, kunnes ne lukittuvat jalustaan kuuluvalla "NAPSAHDUKSELLA". Varmista, että turvaistuimen vapautuspainikkeessa (A) sijaitseva ilmainen on muuttunut vihreäksi.
- CabrioFix i-Size vapautetaan CabrioFix i-Size base painamalla ensin turvaistuimen vapautuspainiketta (A) ja sitten vetämällä sitä jalusta etuosaa kohti. Ota CabrioFix i-Size pois jalustasta..

VAROITUS:

- Älä koskaan asenna CabrioFix i-Sizea autossa CabrioFix i-Size base kasvat menosuuntaan.
- Älä asenna CabrioFix i-Size base CabrioFix i-Size:n kanssa turvatyynyn toiminta-alueelle.
- Emme pysty takaamaan lapsesi turvallisuutta, mikäli asennus- ja käyttöopasta ei noudateta.

KUNNOSSAPITO-OHJEET

Jalusta voidaan puhdistaa kostealla liinalla.

- A - Przycisk zwalniania fotelika z oznaczeniem prawidłowego montażu
- B - Oznaczenie prawidłowego montażu podopory (L+P)
- C - Podpora
- D - Przycisk do regulacji podpory
- E - Schówek na instrukcję obsługi
- F - Przyciski zwalniania mocowania ISOFIX z oznaczeniem prawidłowego montażu (L+P)
- G - Zaczepty ISOFIX (L+P)
- H - Dźwignia regulacji długości zaczepu ISOFIX
- I - Zaczepty do przymocowania fotelika

BEZPIECZEŃSTWO

Podstawę fotelika stworzono z myślą o intensywnym użytkowaniu przez okres około 6 lat.

CabrioFix i-Size base w samochodzie - użytkowanie

- Rozłożyć podporę (C) i umieścić podstawę na siedzeniu pojazdu. Wyciągnąć zaczepy ISOFIX (G) na zewnątrz, pociągając równocześnie za dźwignię regulacji długości zaczepu ISOFIX (H).
- Połączyć zaczepy ISOFIX (G) z punktami mocowania ISOFIX w tylnej części siedzenia pojazdu. Słyszalne „kliknięcie” potwierdza prawidłowość połączenia. Następnie możliwie jak najbardziej dosunąć podstawę do oparcia siedzenia pojazdu.
- Ustawić podporę (C) w położeniu najbardziej wysuniętym do przodu. Przycisnąć przycisk regulacji podpory (D) i ustawić prawidłową długość, wyciągając dolną część podpory w dół. Upewnić się, że podpora jest stabilnie ustawiona

na podłodze pojazdu. Gdy zamocowanie będzie prawidłowe, oznaczenie (B) z boku podpory zmieni kolor na zielony.

OSTRZEŻENIE:

Podstawę fotelika należy montować wyłącznie na siedzeniu pojazdu skierowanym przodem do kierunku jazdy.

Montaż fotelika CabrioFix i-Size

- Połączyć pręty montażowe z podstawą, aż do ich zablokowania w podstawie, sygnalizowanego słyszalnym „kliknięciem”. Upewnić się, że oznaczenie na przycisku zwalnającym fotelika (A) zmieniło kolor na zielony.
- Aby odłączyć fotelik CabrioFix i-Size od CabrioFix i-Size base, należy najpierw przycisnąć przycisk zwalnający fotelika (A), a następnie wyciągnąć fotelik z podstawy do przodu. Wyjąć fotelik CabrioFix i-Size z podstawy.

OSTRZEŻENIE:

- Nie wolno montować fotelika CabrioFix i-Size przodem do kierunku jazdy na CabrioFix i-Size base w samochodzie.
- Nie wolno montować CabrioFix i-Size base z fotelikiem CabrioFix i-Size w obszarze otwierania się poduszki powietrznych.
- W przypadku nieprzestrzegania instrukcji mocowania i obsługi produkt nie zapewni bezpieczeństwa dziecka.

KONSERWACJA

Podstawę można wyczyścić przy użyciu wilgotnej ściereczki.

NO

- A - Utløserknapp for bilsete med indikator for riktig installasjon
- B - Støtteben med indikator for riktig installasjon (V+H)
- C - Støtteben
- D - Justeringsknapp for støtteben
- E - Oppbevaringsrom for brukerveiledningen
- F - ISOFIX-utløserknapper med indikator for riktig installasjon (V+H)
- G - ISOFIX-koblinger (V+H)
- H - Spak for lengdejustering av ISOFIX-kobling
- I - Forankringspunkt for sikring av sete

SIKKERHET

Barnesete-basen er utviklet for intensiv bruk i ca. 6 år.

CabrioFix i-Size base for bruk i bil

- Brett ut støttebenet (C) og plasser basen på bilsetet. Trekk ISOFIX-koblingene (G) utover samtidig som du trekker i spakene for lengdejustering av ISOFIX-koblingene (H).
- Fest ISOFIX-koblingene (G) til ISOFIX-ankerfestene i bilsetet. Et hørbart «KLIKK» bekrefter at tilkoblingen er sikker. Skyv så basen så tett som mulig mot bilsetets ryggstøtte.
- Plasser støttebenet (C) i den ytterste fremoverstillingen. Trykk på justeringsknappen for støttebenet (D) og juster benet i riktig lengde ved å trekke den nedre delen av støttebenet nedover. Forsikre deg om at støttebenet står stabilt og godt plassert på bilgulvet. Indikatoren (B) på siden av støttebenet viser grønt når installasjonen er sikker.

ADVARSEL:

Installer bilsete-basen kun på et forovervent bilsete.

Installasjon av CabrioFix i-Size-barnesete

- Koble monteringsstengene til basen til du hører et tydelig «KLIKK» som bekrefter at de låses til basen. Kontroller at indikatoren som er plassert på utløserknappen for bilsetet (A) har blitt grønn.
- For å løsne CabrioFix i-Size fra CabrioFix i-Size base, trykker du først på utløserknappen for bilsetet (A) og trekker den deretter mot fronten av basen. Fjern CabrioFix i-Size fra basen.

ADVARSEL:

- Installer aldri CabrioFix i-Size i forovervent stilling på CabrioFix i-Size base i bilen.
- Ikke installer CabrioFix i-Size base med CabrioFix i-Size i området der kollisjonsputer kan utløses.
- Sikkerheten til barnet ditt kan ikke garanteres dersom instruksjoner for installasjon og bruk ikke følges.

VEDLIKEHOLD

Basen kan rengjøres med en fuktig klut.

- A - Кнопка отсоединения автокресла с индикатором правильной установки
- B - Индикатор правильной установки опорной стойки (Л+П)
- C - Опорная стойка
- D - Кнопка регулировки опорной стойки
- E - Отделение для хранения руководства пользователя
- F - Кнопки отсоединения ISOFIX с индикатором правильной установки (Л+П)
- G - Крепления ISOFIX (Л+П)
- H - Рычаг для регулировки длины креплений ISOFIX
- I - Опорные точки для крепления сиденья

БЕЗОПАСНОСТЬ

Основание автокресла разработано для интенсивного использования в течение около 6 лет.

Использование автокресла CabrioFix i-Size base в автомобиле

- Разложите опорную стойку (C) и установите основание на автомобильное сиденье. Разложите стержни крепления ISOFIX (G), одновременно потянув за рычаг регулировки длины креплений ISOFIX (H).
- Присоедините стержни крепления ISOFIX (G) к анкерным точкам ISOFIX на спинке автомобильного сиденья. Подтверждением надежного соединения является характерный «щелчок». Нажмите на основание и переместите его как можно дальше к спинке автомобильного сиденья.
- Установите опорную стойку (C) в крайнее переднее положение. Нажмите на кнопку регулировки опорной стойки (D) и отрегулируйте ее до нужной длины, потянув за нижнюю часть опорной стойки вниз.

Убедитесь, что опорная стойка устойчиво и надежно упирается в пол автомобильного салона. При правильной установке индикатор (B), установленный на боковой стороне опорной стойки, будет зеленым.

ПРЕДУПРЕЖДЕНИЕ:

Устанавливайте основание автокресла только на то сиденье автомобиля, которое находится в положении по ходу движения.

Установка автокресла CabrioFix i-Size

- Присоедините крепежные стержни к основанию, нажав на них до характерного «щелчка». Убедитесь, что индикатор, расположенный на кнопке отсоединения автокресла (A), стал зеленым.
- Для отсоединения кресла CabrioFix i-Size от CabrioFix i-Size base, вначале нажмите на кнопку отсоединения автокресла (A), а затем потяните его в сторону передней части основания. Снимите кресло CabrioFix i-Size с основания.

ПРЕДУПРЕЖДЕНИЕ:

- Категорически запрещается устанавливать кресло CabrioFix i-Size в автомобиле на основании CabrioFix i-Size base в положении «лицом вперед».
- Категорически запрещается устанавливать основание CabrioFix i-Size base с автокреслом CabrioFix i-Size на нем в зоне разворачивания подушки безопасности.
- Безопасность вашего ребенка в случае несоблюдения инструкций по установке и требований руководства по эксплуатации не может быть гарантирована.

УХОД

Для чистки основания следует использовать влажную ткань.

- A - Doğru takma göstergeli çocuk oto güvenlik koltuęu bırakma düğmesi
- B - Destek ayaęı doğru takma göstergesi (Sol+Saę)
- C - Destek ayaęı
- D - Destek ayaęı için ayar düğmesi
- E - Kullanım kılavuzu için saklama bölümü
- F - Doğru takma göstergeli ISOFIX bırakma düğmeleri (Sol+Saę)
- G - ISOFIX konektörler (Sol+Saę)
- H - ISOFIX konektörü uzunluk ayar mandalı
- I - Güvenlik koltuęunu sabitlemek için bağlantı noktaları

GÜVENLİK

Çocuk oto güvenlik koltuęu tabanı, yaklaşık 6 yıllık yoğun kullanım için geliştirilmiştir.

CabrioFix i-Size base ürününün araç içi kullanımı

- Destek ayaęını (C) açarak tabanı oto koltuęuna yerleřtirin. ISOFIX konektörü uzunluk ayar mandalı (H) eř zamanlı çekerek ISOFIX konektörünü (G) dıřa doğru çekin.
- ISOFIX konektörlerini (G) araç koltuęunun arkasında bulunan ISOFIX bağlantı noktalarına takın. 'KLİK' sesinin duyulması emniyetli şekilde takıldığı anlamına gelir. Tabanı mümkün olduęunca aracın arka sırt dayanaęına doğru itin.
- Destek ayaęı (C) en ileri pozisyonda olmalıdır. Destek ayaęı ayar düğmesine (D) basıp destek ayaęının alt kısmını ařaęıya doğru çekerek uygun uzunluęa getirin. Destek ayaęının dengeli

ve araç tabanına sıkıca yerleřtirildięinden emin olun. Destek ayaęının kenarındaki gösterge (B) emniyetli bir şekilde takıldığında yeřil olur.

UYARI:

Çocuk oto güvenlik koltuęu tabanını yalnızca öne bakan bir araç koltuęuna takın.

CabrioFix i-Size çocuk oto güvenlik koltuęunu takma

- 'KLİK' sesini duyuncaya kadar montaj çubuklarını tabana sabitlemek için takın. Oto güvenlik koltuęu bırakma düğmesi (A) üzerinde bulunan göstergenin yeřil olduęundan emin olun.
- CabrioFix i-Size base ürününden CabrioFix i-Size'yı çıkarmak için önce oto güvenlik koltuęu bırakma düğmesi (A) basıp tabanın ön tarafına doğru çekin. CabrioFix i-Size'yı tabandan ayırın.

UYARI:

- CabrioFix i-Size'yı hiçbir zaman CabrioFix i-Size base üzerine sürüş yönüne dönük konumda takmayın.
- CabrioFix i-Size ile CabrioFix i-Size base ürününün hava yastığına açıldığı bölgeye yerleřtirmeyin.
- Kurulum ve kullanım talimatlarına uymadığınız durumlarda çocuęunuzun güvenlięi garanti edilmez.

BAKIM

Taban ıslak bir bez kullanarak temizlenebilir.

- A - Gumb za otpuštanje autosjedačice s pokazivačem ispravnog postavljanja
- B - Pokazivač potporne noge za ispravno postavljanje (L + D)
- C - Potporna noga
- D - Gumb za prilagođavanje potporne noge
- E - Odjeljak za pohranu priručnika
- F - Gumbi za otpuštanje ISOFIX-a s pokazivačem za ispravno postavljanje (L + D)
- G - Priključci za ISOFIX (L + D)
- H - Poluga za prilagodbu duljine priključka za ISOFIX
- I - Sidrišne točke za osiguravanje sjedačice

SIGURNOST

Baza za autosjedačicu osmišljena je za intenzivnu uporabu tijekom otprilike 6 godina..

Upotreba CabrioFix i-Size base u automobilu

- Odvojite potpornu nogu (C) i postavite bazu na sjedalo vozila. Izvucite priključke za ISOFIX (G) istodobnim povlačenjem poluge za prilagodbu duljine priključka za ISOFIX (H).
- Spojite priključke za ISOFIX (G) sa sidrišnim točkama za ISOFIX na stražnjem dijelu sjedala vozila. Zvučni signal KLIK potvrđuje osigurano spajanje. Gurnite bazu prema stražnjem naslonu sjedala vozila što je više moguće.
- Postavite potpornu nogu (C) što je više moguće prema naprijed. Pritisnite gumb za prilagodbu potporne noge (D) i prilagodite ispravnu duljinu spuštanjem donjeg dijela potporne noge. Potporna noga mora biti stabilna i učvršćena na podu vozila.

Pokazatelj (B) sa strane potporne noge zasvijetli zelenom bojom kad je postavljanje ispravno.

UPOZORENJE:

Bazu za autosjedačicu postavite samo na sjedala vozila okrenuta u smjeru vožnje.

Postavljanje autosjedačice CabrioFix i-Size

- Priključite šipke za montiranje na bazu dok ne čujete KLIK koji označava zaključavanje baze. Provjerite je li pokazatelj smješten na gumbu za otpuštanje autosjedačice (A) zasvijetlio zelenom bojom.
- Da biste izvukli autosjedačicu CabrioFix i-Size iz CabrioFix i-Size base, prvo pritisnite gumb za otpuštanje autosjedačice (A) i zatim povucite prema prednjem dijelu baze. Izvadite autosjedačicu CabrioFix i-Size iz baze.

UPOZORENJE:

- Nikad ne postavljajte autosjedačicu CabrioFix i-Size u smjeru vožnje na CabrioFix i-Size base u automobilu.
- Ne postavljajte CabrioFix i-Size base s autosjedačicom CabrioFix i-Size u prostorima u kojima su aktivirani zračni jastuci.
- Ne jamči se sigurnost vašeg djeteta u slučaju nepoštivanja priručnika za postavljanje.

UPUTE ZA ODRŽAVANJE

Baza se može očistiti vlažnom krpom.

- A - Tlačidlo uvoľnenia autosedačky s indikátorom pre správnu inštaláciu
- B - Podperná noha s indikátorom pre správnu inštaláciu (P+L)
- C - Podperná nôžka
- D - Tlačidlo nastavenia podpernej nohy
- E - Odkladacia priehradka na príručku používateľa
- F - Tlačidlo uvoľnenia ISOFIX s indikátorom pre správnu inštaláciu (P+L)
- G - Konektory ISOFIX (L+P)
- H - Páka pre nastavenie dĺžky konektora ISOFIX
- I - Kotviace body na zaistenie sedačky

BEZPEČNOSŤ

Základňa autosedačky bola vyvinutá tak, aby ju bolo možné intenzívne používať približne 6 rokov.

Použitie CabrioFix i-Size base v aute

- Rozložte podpernú nohu (C) a základňu umiestnite na sedadlo vozidla. Vytiahnite konektory ISOFIX (G) von súčasným potiahnutím páky pre nastavenie dĺžky konektorov ISOFIX (H).
- Spojte konektory ISOFIX (G) s kotviacimi bodmi ISOFIX na zadnej strane sedadla vozidla. Počuteľné „KLIKNUŤIE“ je znamením správnej inštalácie. Teraz zatlačte základňu smerom k chrbtovej opierke sedadla vozidla čo najďalej to ide.
- Nastavte podpernú nohu (C) do polohy čo najviac vpredu. Stlačte tlačidlo nastavenia podpernej nohy (D) a nastavte správnu dĺžku potiahnutím dolnej časti podpernej nohy smerom dolu. Ubezpečte sa, či je podperná noha stabilná a pevne umiestnená na podlahe vozidla. Indikátor

(B) na boku podpernej nohy zmení farbu na zelenú na znamenie bezpečnej inštalácie.

VAROVANIE:

Základňu autosedačky v aute umiestnite len na sedadlo vozidla v smere jazdy.

Inštalácia autosedačky CabrioFix i-Size

- Pripevnite montážne tyče na základňu, dokiaľ sa nezaistia na základni, čo naznačí počuteľné „KLIKNUŤIE“. Skontrolujte, či indikátor na tlačidlo uvoľnenia autosedačky (A) zmenil farbu na zelenú.
- Na uvoľnenie autosedačky CabrioFix i-Size z CabrioFix i-Size base najskôr stlačte tlačidlo uvoľnenia autosedačky (A) a potom ju potiahnite smerom k prednej časti základne. Autosedačku CabrioFix i-Size dajte dolu zo základne.

VAROVANIE:

- Autosedačku CabrioFix i-Size nikdy neinštalujte do polohy smerom dopredu na CabrioFix i-Size base vo vozidle.
- Neumiestňujte sedačku CabrioFix i-Size base s CabrioFix i-Size do oblasti vystrelenia airbagov.
- Bezpečnosť vášho dieťaťa nie je zaručená, ak nedodržíte všetky pokyny a návody na použitie.

POKYNY PRE ÚDRŽBU

The base can be cleaned using a wet cloth
Základňu je možné vyčistiť s pomocou vlhkej handričky.

- A - Бутон за освобождаване на столчето за кола с индикатор за правилно монтиране
- B - Индикатор на поддържащия крак за правилно монтиране (Л+Д)
- C - Поддържащ крак
- D - Бутон за регулиране за поддържащия крак
- E - Отделение за съхранение на ръководството за потребителя
- F - Бутони за освобождаване ISOFIX с индикатор за правилно монтиране (Л+Д)
- G - Конектори ISOFIX (Л+Д)
- H - Плъзгач за регулиране на дължината на конектора ISOFIX
- I - Точки на закрепване за осигуряване на столчето

БЕЗОПАСНОСТ

Основата за столче за кола е разработена за интензивна употреба в продължение на приблизително 6 години.

Използване на CabrioFix i-Size base в автомобил

- Разгънете поддържащия крак (C) и поставете основата на седалката на превозното средство. Дръпнете конекторите ISOFIX (G) навън, като едновременно дърпате плъзгача за регулиране на дължината на конектора ISOFIX (H).
- Свържете конекторите ISOFIX (G) с точките на закрепване ISOFIX на задната страна на седалката на превозното средство. Чува се щракване, което потвърждава сигурното закрепване. Сега натиснете основата възможно най-плътно към облегалката на седалката на превозното средство.
- Поставете поддържащия крак (C) във възможно най-напред изнесена позиция.

Натиснете бутона за регулиране на поддържащия крак (D) и нагласете подходящата дължина, като издърпвате долната част на поддържащия крак надолу. Уверете се, че поддържащият крак е стабилен и плътно поставен на пода на превозното средство. Индикаторът (B) отстрани на поддържащия крак става зелен, когато монтажът е сигурен.

ПРЕДУПРЕЖДЕНИЕ:

Монтирайте основата за столче за кола само на обръната напред седалка на превозното средство.

Установка автокресла CabrioFix i-Size

- Закрепете гредите за монтиране към основата, докато се чуе щракване, означаващо заключено положение. Уверете се, че индикаторът, който се намира на бутона за освобождаване на столчето за кола (A), е станал зелен.
- За да освободите CabrioFix i-Size от CabrioFix i-Size base, първо натиснете бутона за освобождаване на столчето за кола (A) и след това го дръпнете към предната страна на основата. Отстранете CabrioFix i-Size от основата.

ПРЕДУПРЕЖДЕНИЕ:

- Никога не монтирайте CabrioFix i-Size в обръната напред позиция върху CabrioFix i-Size base в колата.
- Не монтирайте основата CabrioFix i-Size base с CabrioFix i-Size върху нея в зоната на разгръщане на въздушна възглавница.
- Безопасността на вашето дете не е гарантирана, ако не се спазват указанията за монтаж и употреба.

ПОДДЪРЖАНЕ

Основата може да се почиства с помощта на влажна кърпа.

- A - Кнопка розблокування автокрісла з індикатором для правильного встановлення
- B - Опорна ніжка з індикатором для правильного встановлення (Л + П)
- C - Опорна ніжка
- D - Кнопка регулювання опорної ніжки
- E - Відділ для зберігання керівництва користувача
- F - Кнопка розблокування ISOFIX з індикатором для правильного встановлення (Л + П)
- G - Кріплення ISOFIX (Л+П)
- H - Важіль для регулювання довжини кріплення ISOFIX
- I - Опорні точки для кріплення крісла

БЕЗПЕКА

Основа для автомобільного крісла розроблена для інтенсивного використання близько 6 років

Використання автокрісла CabrioFix i-Size base в автомобілі

- Розкладіть опорну ніжку (C) і розмістіть основу на сидінні автомобіля. Потягніть кріплення ISOFIX (G) назовні, одночасно потягнувши важіль для регулювання довжини кріплення ISOFIX (H).
- З'єднайте кріплення ISOFIX (G) з опорними точками ISOFIX позаду сидіння автомобіля. Чітке «КЛАЦАННЯ» підтвердить, що кріплення надійне. Тепер штовхніть основу в бік спинки сидіння автомобіля на максимальну відстань.
- Помістіть опорну ніжку (C) у максимальне положення обличчям вперед. Натисніть кнопку регулювання опорної ніжки (D) і відрегулюйте до потрібної довжини,

потягнувши найнижчу частину опорної ніжки вниз. Впевніться, що опорна ніжка є стабільною і міцно стоїть на підлозі автомобіля. Індикатор (B) збоку опорної ніжки стане зеленого кольору, коли встановлення буде надійним.

ПОПЕРЕДЖЕННЯ:

Встановлюйте основу для автокрісла на переднє сидіння автомобіля, яке знаходиться у положенні обличчям вперед.

Встановлення автокрісла CabrioFix i-Size

- Закріпіть монтажні планки на основу, доки вони не зафіксуються із чутним «КЛАЦАННЯМ». Впевніться, що індикатор, розташований на кнопці розблокування автокрісла (A) засвітився зеленим.
- Щоб зняти автокрісло CabrioFix i-Size з CabrioFix i-Size base, спочатку натисніть кнопку розблокування автокрісла (A), а потім потягніть його до передньої частини основи. Зніміть автокрісло CabrioFix i-Size з основи.

ПОПЕРЕДЖЕННЯ:

- Ніколи не встановлюйте автокрісло CabrioFix i-Size у положенні обличчям вперед на CabrioFix i-Size base в автомобілі.
- Не встановлюйте CabrioFix i-Size base з автокріслом CabrioFix i-Size на ньому в зоні дії подушки безпеки.
- У разі недотримання інструкцій по встановленню і вимог керівництва з експлуатації безпека вашої дитини не може бути гарантована.

ДОГЛЯД

Основа може бути очищена за допомогою вологої тканини.

- A - Autósülést kioldó gomb az ülés megfelelő beszerelését mutató kijelzővel
- B - Támasztóláb-kijelző a megfelelő beszereléshez (B+J)
- C - Támasztóláb
- D - Támasztóláb állítógombja
- E - A felhasználói kézikönyv tárolórekesze
- F - ISOFIX kioldógombok kijelzővel, amely a megfelelő beszerelést mutatja (B+J)
- G - ISOFIX csatlakozások (B+J)
- H - Kar az ISOFIX csatlakozó hosszának beállításához
- I - Rögzítési pontok ülésrögzítéshez

BIZTONSÁG

Az autósülés-alapot úgy terveztük, hogy annak intenzív használat esetén nagyjából 6 év az élettartama.

A(z) CabrioFix i-Size base autóban történő használata

- Hajtsa ki a támasztólábat (C) és helyezze az alapot a jármű ülésére. Húzza kifelé az ISOFIX csatlakozókat (G) úgy, hogy ezzel egy időben az ISOFIX csatlakozó hosszának beállítására (H) szolgáló kart is meghúzza.
- Csatlakoztassa az ISOFIX csatlakozókat (G) a jármű ülésének hátuljában található ISOFIX rögzítési pontokhoz. A biztonságos csatlakozást jól hallható kattánás kíséri. Most pedig tolja ki az alapot olyan messzire az ülés háttámlájának irányába, amennyire csak lehet.
- Helyezze a támasztólábat (C) a leginkább elől lévő helyzetbe. Nyomja meg a támasztólábat beállító gombot (D) és állítsa be a megfelelő

magasságot úgy, hogy lefelé húzza a támasztóláb alsó részét. Győződjön meg róla, hogy a támasztóláb stabilan és biztosan áll a jármű padlózatán. A támasztóláb oldalán található kijelző (B) zölden kezd világitani, ha a beszerelés stabil és biztonságos.

FIGYELMEZTETÉS:

Az autós gyerekülés-alapot kizárólag a jármű menetirányba néző üléséhez rögzítse.

A CabrioFix i-Size autósülés beszerelése

- Csatlakoztassa az alaphoz a szerelőrudakat úgy, hogy azok egy hallható kattánással rögzüljenek a helyükön. Ügyeljen arra, hogy az autósülés kioldógombján (A) található kijelző zöld színnel világitson.
- Ahhoz, hogy a Tincát leoldhassa a(z) CabrioFix i-Size base termékről, először nyomja meg az autósülést kioldó gombot (A), majd húzza az alap elejének irányába. Távolítsa el az alapról a Tincát.

FIGYELMEZTETÉS:

- A Tincát soha ne szerelje a(z) CabrioFix i-Size base termékre menetirányba néző pozícióba.
- Ne rögzítse a(z) CabrioFix i-Size base terméket a Tincával együtt olyan helyre, ahol kinyílnak a légzsák.
- Amennyiben nem tesz eleget a beszerelési és használati kézikönyvben található utasításoknak, gyermeke biztonságára nem garantálható.

ÁPOLÁS

Az alap egy nedves törlőkendővel megtisztítható.

- A - Gumb za sprostitve avtosedeža z indikatorjem za pravilno namestitvev
- B - Indikator podporne noge za pravilno namestitvev (L+R)
- C - Podporna noga
- D - Prilagoditveni gumb za podporno nogo
- E - Predal za hranjenje priročnika
- F - Sprostitveni gumbi ISOFIX z indikatorjem za pravilno namestitvev (L+R)
- G - Priključki ISOFIX (levo in desno)
- H - Ročica za prilagajanje dolžine priključka ISOFIX
- I - Vpenjalne točke za pritrditev otroškega sedeža

VARNOST

Osnova za avtosedež je bila razvita za intenzivno uporabo približno 6 let.

Uporaba otroškega sedeža CabrioFix i-Size base v avtomobilu

- Odprite podporno nogo (C) in položite osnovo na sedež vozila. Potegnite priključke ISOFIX (G) navzven in obenem potegnite ročico za prilagajanje dolžine priključka ISOFIX (H).
- Povežite priključke ISOFIX (G) z vpenjalnimi točkami ISOFIX na zadnji strani sedeža vozila. Ko boste slišali »KLIK«, boste vedeli, da je povezava varno vzpostavljena. Nato potisnite osnovo čim bolj proti naslonjalu sedeža vozila.
- Podporno nogo (C) namestite v najbolj sprednji položaj. Pritisnite gumb za prilagajanje podporne noge (D) in jo nastavite na pravilno dolžino tako, da najnižji del podporne noge

potegnete navzdol. Prepričajte se, da je podporna noga stabilna in trdno nameščena na tleh vozila. Indikator (B) na strani podporne noge se obarva zeleno, ko je namestitev varna.

OPOZORILO:

Osnovo za avtosedež lahko namestite le na avtomobilski sedež, ki je obrnjen naprej.

Nameščanje avtosedeža CabrioFix i-Size

- Povežite palice za pritrditev z osnovo, dokler se ne zaklenejo na osnovo. Ko se to zgodi, boste slišali »KLIK«. Prepričajte se, da se je indikator na gumbu za sprostitvev avtosedeža (A) obarval zeleno.
- Če želite sprostiti avtosedež CabrioFix i-Size z CabrioFix i-Size base, najprej pritisnite gumb za sprostitvev avtosedeža (A) in ga nato potegnite proti sprednjemu delu osnove. Odstranite avtosedež CabrioFix i-Size z osnove.

OPOZORILO:

- Avtosedeža CabrioFix i-Size nikoli ne nameščajte tako, da je obrnjen naprej, na CabrioFix i-Size base v avtomobilu.
- CabrioFix i-Size base z avtosedežem CabrioFix i-Size ne nameščajte na mesto aktiviranja zračne blazine.
- V primeru, da ne upoštevate navodil za namestitvev in uporabo, varnost vašega otroka ni zagotovljena.

NEGA

Osnovo lahko očistite z vlažno krpo.

- A - Turvahälli vabastamise nupp koos õige paigalduse näidikuga
- B - Tugijalg õige paigalduse näidikuga (L+R)
- C - Tugijalg
- D - Tugijala reguleerimisnupp
- E - Kasutusjuhendi hoiupaik
- F - ISOFIXi vabastusnupud koos õige paigalduse näidikuga (L+R)
- G - ISOFIX-ühendused (vasak ja parem)
- H - ISOFIX-ühenduse pikkuse reguleerimise hoob
- I - Kinnituspunktid hälli kinnitamiseks

OHUTUS

See turvahälli alus on ette nähtud intensiivseks kasutamiseks umbes 6 aasta jooksul.

CabrioFix i-Size base kasutamine autos

- Võtke tugijalg (C) lahti ja asetage alus autoistmele. Tõmmake ISOFIX-ühendused (G) väljapoole, tõmmates samal ajal ISOFIX-ühenduse pikkuse reguleerimise hooba (H).
- Ühendage ISOFIX-ühendused (G) ISOFIX-kinnituspunktidega autoistme seljatoel. Kuuldav KLÖPS annab märku, et ühendus on turvaline. Nüüd lükake alust autoistme seljatoe poole nii kaugele kui võimalik.
- Viige tugijalg (C) kõige eesmissse asendisse. Vajutage tugijala reguleerimisnuppu (D) ja reguleerige õigesse pikkusesse, tõmmates tugijala alumist osa alla. Jälgige, et tugijalg oleks stabiilne ja autopõrandal stabiilses asendis. Turvalise paigalduse korral muutub tugijala küljel olev näidik (B) roheliseks.

HOIATUS!

Turvahälli alust tohib paigaldada autosse ainult näoga sõidusuunas asetsevale istmele.

CabrioFix i-Size turvahälli paigaldamine

- Ühendage paigaldusvardad alusele, kuni need seal kuuldava KLÖPSATUSEGA lukustuvad. Jälgige, et autoistme vabastusnupul (A) olev näidik oleks roheline.
- CabrioFix i-Size vabastamiseks tootelt CabrioFix i-Size base vajutage kõigepealt autoistme vabastusnuppu (A) ja seejärel tõmmake seda aluse esiosa poole. Eemaldage CabrioFix i-Size aluselt.

HOIATUS!

- Ärge paigaldage CabrioFix i-Size autos tootele CabrioFix i-Size base näoga sõidusuunas.
- Ärge paigaldage toodet CabrioFix i-Size base koos CabrioFix i-Sizega turvapadja avanemise alale.
- Kui paigaldamis- ja kasutamissuuniseid ei järgita, ei ole lapse turvalisus tagatud.

HOOLDUS

Alust võib puhastada märja lapiga.

- A - Tlačítko uvolnění autosedačky s indikátorem pro správnou instalaci
- B - Podpěrná noha s indikátorem pro správnou instalaci (P+L)
- C - Podpěrná nožka
- D - Tlačítko nastavení pro podpůrnou nožku
- E - Odkládací příhrádka pro návod k použití
- F - Tlačítka uvolnění ISOFIX s indikátorem pro správnou instalaci (P+L)
- G - Konektory ISOFIX (L+P)
- H - Páka pro nastavení délky konektoru ISOFIX
- I - Upevňovací body pro zajištění sedačky

BEZPEČNOST

Základna dětské autosedačky byla vyvinuta pro intenzivní používání po dobu přibližně 6 let.

Používání autosedačky CabrioFix i-Size base ve vozidle

- Rozložte podpěrnou nohu (C) a základnu umístěte na sedadlo vozidla. Vytáhněte konektory ISOFIX (G) ven současným zatažením páky nastavení délky konektorů ISOFIX (H).
- Připojte konektory ISOFIX (G) s kotvícími body ISOFIX na zadní straně sedadla vozidla. Slyšitelné „KLIKNUŤÍ“ je znamením bezpečného zajištění. Nyní zatlačte základnu směrem k zádové opěrce sedadla vozidla, co nejdále to jde.
- Umístěte podpěrnou nohu (C) co polohy co nejvíce vpředu. Stiskněte tlačítko nastavení podpěrné nohy (D) a nastavte správnou délku vytažením dolní části podpěrné nohy směrem dolů. Ujistěte se, zda je podpěrná noha stabilní a pevně umístěna na podlaze vozidla. Indikátor

(B) na straně podpěrné nohy změňte barvu na zelenou, pokud je instalace bezpečná.

VAROVÁNÍ:

Autosedačku umístějte do vozidla na dopředu směřující sedadlo vozidla.

Instalace autosedačky CabrioFix i-Size

- Připojte montážní tyče na základnu, dokud se nezajistí v základně, což potvrdí slyšitelné „KLIKNUŤÍ“. Ujistěte se, zda indikátor umístěný na uvolňovacím tlačítku autosedačky (A) změnil barvu na zelenou.
- Pro uvolnění autosedačky CabrioFix i-Size z CabrioFix i-Size base nejdříve stiskněte uvolňovací tlačítko autosedačky (A) a poté ji zatáhněte směrem k přední straně základny. Odstraňte autosedačku CabrioFix i-Size ze základny.

VAROVÁNÍ:

- Autosedačku CabrioFix i-Size nikdy neinstalujte v poloze směřující dopředu na CabrioFix i-Size base ve vozidle.
- Neumísťujte CabrioFix i-Size base s autosedačkou do oblasti nafukování airbagu.
- Pokud instalace nebyla uskutečněna v souladu s návodem k použití, není bezpečnost vašeho dítěte zaručena.

PÉČE

Základnu lze čistit pomocí vlhkého hadříku.

- A - Κουμπί απασφάλισης του καθίσματος αυτοκινήτου με ένδειξη σωστής τοποθέτησης
- B - Υποπόδιο με ένδειξη σωστής εγκατάστασης (A+Δ)
- C - Υποπόδιο
- D - Κουμπί ρύθμισης του υποποδίου
- E - Χώρος αποθήκευσης εγχειριδίου χρήσης
- F - Κουμπιά απασφάλισης ISOFIX με ένδειξη σωστής εγκατάστασης (A+Δ)
- G - Σύνδεσμοι ISOFIX (Αρ+Δεξ)
- H - Μοχλός προσαρμογής του μήκους του συνδέσμου ISOFIX
- I - Σημεία στερέωσης για ασφάλιση καθίσματος

ΑΣΦΑΛΕΙΑ

Η βάση του καθίσματος αυτοκινήτου έχει σχεδιαστεί για διαρκή χρήση περίπου 6 ετών.

Χρήση του CabrioFix i-Size base στο αυτοκίνητο

- Ξεδιπλώστε το υποπόδιο (Γ) και τοποθετήστε τη βάση στο κάθισμα του αυτοκινήτου. Τραβήξτε τους συνδέσμους ISOFIX (Z) προς τα έξω τραβώντας ταυτόχρονα τον μοχλό για προσαρμογή του μήκους του συνδέσμου ISOFIX (H).
- Συνδέστε τους συνδέσμους ISOFIX (Z) με τα σημεία πρόσδεσης στο πίσω μέρος του καθίσματος αυτοκινήτου. Το ηχητικό "ΚΛΙΚ" επιβεβαιώνει ότι το κάθισμα έχει ασφαλίσει. Στο σημείο αυτό μπορείτε να σπρώξετε όσο σας παίρνει τη βάση προς την πλάτη του καθίσματος του αυτοκινήτου.
- Τοποθετήστε το υποπόδιο (Γ) στην πιο προωθημένη θέση του. Πατήστε το κουμπί ρύθμισης του υποποδίου (Δ) και προσαρμόστε

το στο σωστό μήκος τραβώντας το κάτω τμήμα του υποποδίου προς τα κάτω. Βεβαιωθείτε ότι το υποπόδιο είναι σταθερό και έχει ασφαλίσει στο δάπεδο του αυτοκινήτου.

Η ένδειξη (B) στο πλάι του υποποδίου γίνεται πράσινη όταν το κάθισμα έχει ασφαλίσει.

ΠΡΟΕΙΔΟΠΟΙΗΣΗ:

Τοποθετείτε τη βάση του καθίσματος αυτοκινήτου μόνο σε κάθισμα αυτοκινήτου που να κοιτάζει προς τα εμπρός.

Τοποθέτηση καθίσματος αυτοκινήτου CabrioFix i-Size

- Συνδέστε τις μπάρες στερέωσης στη βάση έως ότου να ασφαλίσουν στη βάση, γεγονός που επιβεβαιώνει ένα ηχητικό ΚΛΙΚ. Βεβαιωθείτε ότι η ένδειξη που βρίσκεται στο κουμπί απασφάλισης του καθίσματος αυτοκινήτου (A) έχει γίνει πράσινη.
- Για να απασφαλίσετε το CabrioFix i-Size από το CabrioFix i-Size base, πατήστε αρχικά το κουμπί απασφάλισης του καθίσματος αυτοκινήτου (A) και στη συνέχεια τραβήξτε το προς το μπροστινό μέρος της βάσης. Απομακρύνετε το CabrioFix i-Size από τη βάση.

ΠΡΟΕΙΔΟΠΟΙΗΣΗ:

- Μην εγκαθιστάτε ποτέ το CabrioFix i-Size σε θέση που να κοιτάζει προς τα εμπρός πάνω στο CabrioFix i-Size base στο αυτοκίνητο.
- Μην εγκαθιστάτε ποτέ το CabrioFix i-Size base έχοντας το CabrioFix i-Size πάνω του στον χώρο ανάπτυξης του αερόσακου.
- Η ασφάλεια του παιδιού σας σε περίπτωση μη συμμόρφωσης με το εγχειρίδιο τοποθέτησης και οδηγιών δεν είναι εγγυημένη.

ΦΡΟΝΤΙΔΑ

Η βάση μπορεί να καθαριστεί με ένα βρεγμένο πανί.

- A - Buton de eliberare a scaunului auto cu indicator pentru montare corectă
- B - Picior de sprijin cu indicator pentru montare corectă (S+D)
- C - Picior de susținere
- D - Buton de reglare pentru piciorul de sprijin
- E - Compartiment de depozitare pentru manualul de utilizare
- F - Butoane de eliberare ISOFIX cu indicator pentru montare corectă (S+D)
- G - Conectori ISOFIX (S+D)
- H - Mâner pentru reglarea lungimii conectorului ISOFIX
- I - Puncte de ancorare pentru fixarea scaunului

SIGURANȚĂ

Baza scaunului auto este proiectată pentru utilizare intensivă timp de aproximativ 6 ani.

Utilizarea CabrioFix i-Size base în mașină

- Desfaceți piciorul de suport (C) și puneți baza pe scaunul autovehiculului. Trageți conectorii ISOFIX (G) în afară împingând simultan mânerul pentru reglarea lungimii conectorului ISOFIX (H).
- Conectați conectorii ISOFIX (G) cu punctele de ancorare ISOFIX din spatele scaunului autovehiculului. Un clinchet sonor confirmă siguranța conexiunii. Acum împingeți baza înspre spătarul scaunului autovehiculului cât mai departe posibil.
- Puneți piciorul de susținere (C) în poziția cea mai înaintată. Apăsăți butonul de reglare a piciorului de susținere (D) și reglați pentru a corecta lungimea, trăgând în jos partea

inferioară a piciorului de susținere. Asigurați-vă că piciorul de susținere este stabil și bine fixat pe podeaua autovehiculului. Indicatorul (B) de pe partea laterală a piciorului de susținere devine verde când montarea este sigură.

AVERTISMENT:

Montați baza scaunului doar pe un scaun de mașină care este orientat înspre înainte.

Montarea scaunului auto CabrioFix i-Size

- Conectați barele de montare pe bază, până se blochează pe bază printr-un clinchet sonor. Asigurați-vă că indicatorul poziționat pe butonul de eliberare a scaunului auto (A) s-a făcut verde.
- Pentru a elibera CabrioFix i-Size din CabrioFix i-Size base, mai întâi apăsați butonul de eliberare a scaunului auto (A) și apoi, trageți-l înspre partea frontală a bazei. Scoateți CabrioFix i-Size de pe bază.

AVERTISMENT:

- Nu montați niciodată CabrioFix i-Size cu fața spre direcția de mers pe CabrioFix i-Size base în mașină.
- Nu montați CabrioFix i-Size base cu CabrioFix i-Size în zona de deschidere a airbag-urilor.
- În cazul în care nu respectați prevederile din manualul de instalare și de instrucțiuni, siguranța copilului dumneavoastră nu este garantată.

ÎNTREȚINEREA

Baza poate fi curățată cu o lavetă umedă.

- A - Automobilinės kėdutės atjungimo mygtukas su teisingo montavimo indikatoriumi.
- B - Atraminės kojelės indikatorius teisingam montavimui (K+D)
- C - Atraminė kojelė
- D - Atraminės kojelės reguliavimo mygtukas
- E - Saugojimo skyrius naudotojo vadovui
- F - „ISOFIX“ atjungimo mygtukai su teisingo montavimo indikatoriumi (K + D)
- G - „ISOFIX“ jungtys (K + D)
- H - „ISOFIX“ svirtelė jungties ilgio reguliavimui
- I - Tvirtinimo taškai kėdutei tvirtinti

SAUGUMAS

obilinės kėdutės pagrindas sukurtas intensyviai naudojimui maždaug 6 metus.

CabrioFix i-Size base naudojimas automobilyje

- Ištieskite atraminę kojelę (C) ir padėkite pagrindą ant automobilio sėdynės. Patraukite „ISOFIX“ jungtis (G) į išorę, lygiagrečiai traukdami „ISOFIX“ jungties ilgio reguliavimo svirtelę (H).
- Sujunkite „ISOFIX“ jungtis (G) su „ISOFIX“ tvirtinimo taškais automobilio sėdynės galinėje sėdynėje. SPRAGTELĖJIMO garsas patvirtina, kad sujungimas pavyko. Dabar kiek įmanoma toliau spauskite pagrindą link automobilio sėdynės galvos atlošo.
- Nustatykite atraminę kojelę (C) pačioje priekinėje padėtyje. Paspauskite atraminės kojelės reguliavimo mygtuką (D) ir sureguliuokite tinkamą ilgį, patraukdami apatinę atraminės kojelės dalį žemyn. Įsitinkinkite, kad

atraminė kojelė yra stabili ir tvirtai laikosi ant automobilio grindų. Jei sumontuota teisingai, indikatorius (B) atraminės kojelės šone tampa žalias.

PERSPĖJIMAS:

Automobilyje sumontuokite automobilinės kėdutės pagrindą ant į priekį atgręžtos automobilio sėdynės.

Installing CabrioFix i-Size car seat

- Sujunkite montavimo strypus ant pagrindo, kol jie užsifiksuos ir pasigirs SPRAGTELĖJIMAS. Įsitinkinkite, kad Indikatorius ant automobilinės kėdutės atjungimo mygtuko (A) yra žalias.
- Norėdami atjungti „CabrioFix i-Size“ nuo CabrioFix i-Size base, pirmiausiai paspauskite automobilinės kėdutės atjungimo mygtuką (A), tuomet patraukite link pagrindo priekinės dalies. Nuimkite „CabrioFix i-Size“ nuo pagrindo..

PERSPĖJIMAS:

- Niekuomet nemontuokite „CabrioFix i-Size“ į priekį atgręžtoje padėtyje ant CabrioFix i-Size base automobilije.
- Nemontuokite CabrioFix i-Size base su „CabrioFix i-Size“ toje vietoje, kurioje išsiskleidžia oro pagalvė.
- Jūsų vaiko saugumas negali būti užtikrintas, jei nesisilaikote montavimo nurodymų ir šio vadovo instrukcijų.

PRIEŽIŪRA

Pagrindą galima valyti drėgna šluoste.

أرضية المركبة. يتحول المؤشر (B) الموجود على جانب ذراع الدعم إلى اللون الأخضر عندما يتم التثبيت بإحكام.

تحذير:

قم بتثبيت قاعدة مقعد السيارة على مقعد مواجه للجزء الأمامي من المركبة فقط.

تركيب مقعد السيارة CabrioFix i-Size

- قم بتوصيل قضبان التثبيت داخل القاعدة حتى يتم التأكد من تركيبها بإحكام في القاعدة عن طريق سماع إشارة صوتية "نقرة". تأكد من أن المؤشر الموجود على زر التحرير لمقعد السيارة (A) قد تحول إلى اللون الأخضر.
- لتحرير مقعد CabrioFix i-Size من CabrioFix i-Size base، اضغط أولاً على زر التحرير لمقعد السيارة (A) واجذبه بعد ذلك باتجاه الجزء الأمامي من القاعدة. أفضل مقعد CabrioFix i-Size عن القاعدة.

تحذير:

- لا تقم أبداً بتركيب مقعد CabrioFix i-Size في الوضع المواجه للجزء الأمامي من السيارة مع CabrioFix i-Size base داخل السيارة.
- لا تقم بتركيب CabrioFix i-Size base مع مقعد CabrioFix i-Size مثبت فيها في منطقة خروج الوسادة الهوائية.
- لا يمكن ضمان سلامة طفلك في حال عدم الامتثال لدليل التركيب والإرشادات.

العناية

يمكن تنظيف القاعدة باستخدام قطعة قماش مبللة.

- A - زر التحرير لمقعد السيارة مع مؤشر لضمان التركيب بشكل صحيح
- B - ذراع دعم مزودة بمؤشر لضمان التركيب بشكل صحيح (يسار +يمين)
- C - ذراع الدعم
- D - زر الضبط لذراع الدعم
- E - حاوية تخزين دليل المستخدم
- f - أزرار تحرير متوافقة مع معايير ISOFIX مزودة بمؤشر لضمان التركيب بشكل صحيح (يسار +يمين)
- G - أدوات التوصيل المتوافقة مع معايير ISOFIX (يسار +يمين)
- H - ذراع لضبط طول أداة التوصيل المتوافقة مع معايير ISOFIX
- I - مواضع التثبيت لتأمين المقعد في موضعه بإحكام

الأمان

لقد تم تطوير قاعدة مقعد السيارة لتتناسب مع الاستعمال المكثف الذي يستمر حوالي 6 أعوام.

استخدام CabrioFix i-Size base في السيارة

- افتح ذراع الدعم (C) وضع القاعدة على مقعد المركبة. اجذب أدوات التوصيل المتوافقة مع معايير ISOFIX (G) باتجاه الخارج عن طريق جذب ذراع ضبط طول أداة التوصيل المتوافقة مع معايير ISOFIX (H) في نفس الوقت.
- قم بتوصيل أدوات التوصيل المتوافقة مع معايير ISOFIX (G) مع نقاط التثبيت المتوافقة مع ISOFIX في الجزء الخلفي من مقعد المركبة. ستتأكد من أن التوصيل قد تم بإحكام عند سماع إشارة صوتية "نقرة". ادفع القاعدة الآن باتجاه مسند ظهر مقعد المركبة إلى أبعد حد ممكن.
- ضع ذراع الدعم (C) في الوضع المتجه للأمام إلى أقصى درجة. اضغط على زر ضبط ذراع الدعم (D) واضبطه على الطول الصحيح عن طريق جذب الجزء السفلي من ذراع الدعم لأسفل. تأكد من أن ذراع الدعم مستقر ومثبت بإحكام على

EN Non-contractual photos **FR** Photos non contractuelles **DE** Fotos nicht bindend **NL** Niet-contractuele foto's **ES** Fotografías no contractuales **IT** Foto non contrattuali **PT** Fotografias não contratuais **SV** Bilderna kan avvika från den faktiska produkten **DA** Ikke-kontraktlige billeder **FI** Kuivat eivät ole sitovia **PL** Użyte zdjęcia służą tylko do prezentacji jako przykład **NO** Bilder kan avvike fra det faktiske produkt **RU** Фотография может отличаться от товара **TR** Fotoğraflar bağlayıcı değildir **HR** Neobvezujuće fotografije **SK** Skutočný výrobok sa môže od vyobrazeného líšiť **BG** Извъндоговорни снимки **UK** Фотографії, які не тягнуть договірних зобов'язань **HU** Tájékoztató jellegű fotók **SL** Nepogodbene fotografije **ET** Lepinguvälised pildid **CS** Nesmluvní fotografie **EL** Οι εικόνες που χρησιμοποιούνται στον παρόντα οδηγό ενδέχεται να διαφέρουν από το πραγματικό προϊόν **RO** În funcție de model **LT** Nesutartinės nuotraukos **AR** الصور غير التعاقدية



CabrioFix i-Size base

40cm-75cm / 0-12 M

DOREL FRANCE S.A.S.
Z.I. - 9 bd du Poitou
BP 905
49309 Cholet Cedex
FRANCE

DOREL EUROPE B.V.
P.O. Box 6071
5700 ET Helmond
NEDERLAND

DOREL UK Ltd.
2nd Floor, Building 4
Imperial Place
Maxwell Road
Borehamwood, Herts
WD6 1JN
UNITED KINGDOM

DOREL GERMANY GMBH
Lintgasse 9
D-50667 Köln
DEUTSCHLAND

DOREL ITALIA S.P.A.
Via Verdi, 14
24060 Telgate (BG)
ITALIA

DOREL HISPANIA S.A.U.
Edificio Barcelona Moda Centre
Ronda Maiols, 1
Planta 3ª, local 340
08192 Sant Quirze del Vallès
ESPAÑA

DOREL PORTUGAL
Rua Pedro Dias, 25
4480-614 Rio Mau (VDC)
PORTUGAL

DOREL JUVENILE
SWITZERLAND S.A.
Chemin de la Colice 4
1023 Crissier
SWITZERLAND / SUISSE

DOREL POLSKA Sp. z o.o.
ul. Inwestycyjna 14
41-208 Sosnowiec
POLAND

014800705